

Préservation du
Patrimoine Culturel



Nous sommes là pour vous

KLUG-CONSERVATION

Walter Klug GmbH & Co. KG

Zollstrasse 2

87509 Immenstadt/Allemagne

Téléphone +49 (0) 8323 9653 365 (ligne directe)

+33 (0) 1 42 41 36 34 (ligne standard)

Téléfax +49 (0) 8323 9653 399 30

info@klug-conservation.fr

www.klug-conservation.fr

KLUG conseille

Depuis plus de 150 ans, KLUG-CONSERVATION propose des solutions à la fois avantageuses et de haute qualité pour la préservation des biens culturels pour les archives, les musées, les bibliothèques et l'encadrement. Des rapports privilégiés avec nos clients et une coopération intensive avec l'industrie papetière, les instituts de recherche, les académies et les universités nous permettent d'améliorer sans cesse nos produits existants et de développer des produits nouveaux.

Nous vous garantissons ainsi la plus haute qualité et une longueur d'avance dans le domaine de la conservation, que nous avons le plaisir de vous faire partager grâce à notre bulletin « Série connaissance ».

Nous nous tenons à votre disposition pour de plus amples informations et des conseils personnalisés.



Michael Kühner
Directeur associé



Peter Lang
Directeur associé

Mise à jour : janvier 2025

Préservation du patrimoine culturel

Depuis plus de 150 ans, KLUG-CONSERVATION fabrique des produits pour la préservation des biens culturels des archives, musées et bibliothèques.

Les normes de conservation actuellement en vigueur sont strictement respectées : EN ISO 9706, ANSI/NISO Z.39.48, DIN 6738, ISO 16245. Tous les produits pour l'archivage des photos sont régulièrement soumis au test PAT selon ISO 18916.

De l'élaboration des recettes de la pâte à papier et des colles d'encollage ainsi que de contre-collage à la fabrication des papiers et cartons, puis de la transformation de ces matériaux en boîtes, chemises, enveloppes et pochettes, KLUG-CONSERVATION maîtrise tout le processus de production.

Cette maîtrise permet à KLUG-CONSERVATION d'être très réactif dans la mise en application des résultats aussi bien de ses propres recherches que de celles menées en coopération avec des universités spécialisées et avec ses clients. Ainsi, de nouveaux produits sont conçus, pour répondre à des problèmes concrets de conservation et de restauration qui se posent dans les archives, musées et bibliothèques.

De son usine d'Immenstadt, en Allemagne, KLUG-CONSERVATION exporte ses produits et son savoir-faire dans le monde entier.

Le souci premier de KLUG-CONSERVATION est d'allier conseil, qualité d'exécution et flexibilité afin d'apporter le meilleur service à ses clients.

Certificat de qualité

KLUG-CONSERVATION produit ses qualités de papiers et cartons selon ses propres prescriptions et en respectant scrupuleusement les normes de conservation reconnues, comme EN ISO 9706, ISO 16245, ANSI/NISO Z.39.48 et DIN 6738. Tous les produits pour l'archivage de photos ont passé avec succès le test PAT « Photographic Activity Test » selon ISO 18916.

Nous établissons un certificat de qualité juridiquement contraignant par lequel nous garantissons que tous nos produits se prêtent parfaitement à un archivage à long terme.

Le certificat de qualité associé à tous nos produits représente du point de vue du droit une déclaration indépendante, dépassant la simple garantie, et qui certifie de façon juridiquement contraignante que nos matériaux comportent les caractéristiques nommées. Pour vous, en tant que client, cela signifie que le produit correspond fondamentalement aux critères énoncés dans le certificat de qualité, indépendamment d'éventuels mesures et tests isolés, réalisés par des instituts de contrôle indépendants.



En toute sécurité

La gestion de qualité est une priorité très importante pour KLUG-CONSERVATION. Cela se reflète également dans les certifications que nous faisons réaliser par des institutions indépendantes pour nos produits et services. En tant que partenaire fiable et à long terme, nous offrons ainsi à nos clients une sécurité maximale et une confiance illimitée en nos produits



En tant que fabricant et revendeur de produits en papier certifiés FSC®, Walter Klug GmbH & Co. KG est titulaire d'un certificat de chaîne de produits. Cela signifie que toutes les étapes de la chaîne de production, de la forêt au produit final, sont certifiées selon les normes FSC® et contrôlées annuellement.



KLUG-CONSERVATION s'engage à une empreinte carbone zéro d'ici 2030 en rejoignant volontairement l'alliance climatique «Klimaneutrales Allgäu 2030». Tout d'abord, l'accent est mis sur la réduction des propres émissions de CO₂ en augmentant l'efficacité énergétique et l'utilisation d'énergies renouvelables.

Découvrez plus sur la certification FSC de nos produits et tous les détails de notre participation à l'alliance climatique «Klimaneutrales Allgäu 2030».

klug-conservation.fr/Certifications



La durabilité tout en respectant l'intérêt commun

Dans notre entreprise nous agissons selon le principe de la durabilité. L'homme et notre environnement sont au centre de nos décisions entrepreneuriales. Nos motivations sont la préservation des ressources, le maintien de la capacité de régénération et l'action sociale.

Pour en savoir plus sur les produits à base de matières premières naturelles développés, fabriqués et commercialisés par KLUG-CONSERVATION, notre efficacité énergétique lors de la production, notre ambition pour obtenir une empreinte climatique zéro carbone et notre engagement pour la conservation de biens culturels, rendez-vous sur :

klug-conservation.fr/La-durabilite



Des possibilités sans limites ...



De la gamme standard à la construction à partir de modules existants jusqu'au produit individuel, entièrement sur mesure. Vous avez le projet, nous avons la solution.

Si vous ne trouvez pas votre produit dans notre gamme standard ou qu'il dépasse les possibilités du configurateur de notre site internet, nous concevons ensemble avec vous des produits entièrement sur mesure. Exclusivement sur la base de nos matériaux papetiers de conservation, à la tenue au vieillissement garantie, nous transformons des idées non conventionnelles et créatives en produits, en fabrication à l'unité ou en grande série.

Nous vous conseillons volontiers.

- **Produits standards dans ce catalogue** : en stock ou disponibles à court terme.
- **Produits à partir de modules existants** : si vous ne trouvez pas ce que vous cherchez dans notre gamme standard, nos produits permettent de nombreuses combinaisons (par ex. couleurs, épaisseurs, dimensions, etc.). Nos configurateurs en ligne peuvent vous aider à donner corps à votre produit.
- **Produits individuels sur mesure** : selon vos idées, nous concevons avec vous votre produit individuel, dans le cadre des règles de conservation en vigueur.

Nos services personnalisés



Conseil

- Examen attentif et gratuit de vos collections
- Elaboration gratuite de propositions de conservation
- Prise en charge de l'ensemble de votre projet de conservation

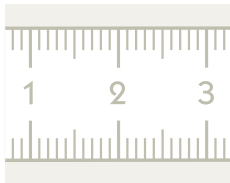

Mesures

- Mise à disposition d'un appareil de mesure qui permet une saisie précise et rapide des dimensions des objets en deux ou trois dimensions
- Saisie précise des mesures de votre objet intégrant cotes et titres



Découpe

- Formats avec tolérances « + » – max. ± 7 mm
- Découpe grossière (en deux, trois, quatre, six, huit ou neuf morceaux) gratuite, de la plupart des cartons à partir d'une unité de vente (UV)
- Découpe précise (par exemple des quatre côtés) sur mesure et de formats spéciaux à la demande
- Découpe de passepartout à la demande

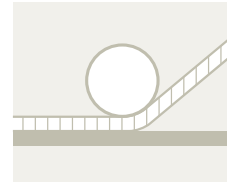

Contrecollage

- Contrecollage individuel et modulaire
- Toutes épaisseurs de carton sur demande
- Couleur spéciale sur demande



Conditionnement

- Unités d'emballage individuelles sur demande
- Sous-emballages en papier ou des sacs en plastique
- Confection de combinaisons individuelles de marchandises sur demande (p. ex. boîte remplie de pochettes, etc.)

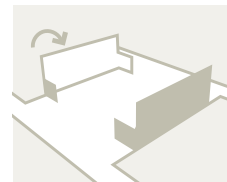

Montage/pliage

- Grâce à une livraison à plat, le stockage est peu volumineux et la manipulation plus facile
- Les produits à plats peuvent être montés rapidement en quelques étapes avec des notices de montages détaillées, en vidéo et en PDF
- Sur demande, toutes les chemises et boîtes peuvent être pliées et montées pour qu'elles soient prêts à l'emploi

Règles de tolérance applicables



Veuillez prendre en compte les tolérances de fabrication suivantes :

- **Tolérances quantitatives pour les feuilles de papier**
 $\pm 3 \%$ avec un minimum de ± 5 feuilles par unité de vente
- **Tolérances quantitatives pour les panneaux de carton, cartons cannelés**
 $\pm 3 \%$
- **Tolérances quantitatives pour les chemises, pochettes, enveloppes, boîtes**
 $\pm 8 \%$
- **Tolérances dans le grammage**
 $\pm 7 \%$
- **Tolérances dans l'épaisseur**
Papier et carton jusqu'à $300 \text{ g/m}^2 \pm 10 \%$, carton $> 300 \text{ g/m}^2 \pm 5 \%$, cartons cannelés 8%
- **Tolérances dimensionnelles pour les papiers et cartons**
Formats avec tolérances « + » – max. $\pm 7 \text{ mm}$, pour découpe précise (par exemple des quatre côtés) $\pm 2 \text{ mm}$
- **Tolérances dimensionnelles pour les cartons cannelés**
Tolérances format $\pm 3 \text{ mm}$
- **Tolérances dimensionnelles pour les papiers en rouleau**
largeur du rouleau $\pm 5 \text{ mm}$, longueur en mètre $\pm 3 \%$
- **Tolérances dimensionnelles pour les chemises, enveloppes, boîtes**
Tolérance « + » avec un maximum de 5%
- **Tolérances dimensionnelles pour les pochettes**
Ecart d'équerrage $\pm 2 \text{ mm}$, tolérance format $\pm 3 \text{ mm}$
- **Tolérances dimensionnelles pour les tubes**
Diamètre et épaisseur du carton de la paroi = $\pm 0,3 \text{ mm}$, longueur $\pm 10 \text{ mm}$
- **Tolérances de rectangularité pour les découpes fines**
Tolérance d'équerrage $0,6 \%$ mais au moins 3 mm sur 1 m de longueur
- **Tolérances de planéité pour les cartons cannelés**
Tolérance de planéité $\pm 1,5 \text{ mm}$ sur 1 m de longueur
- **Taches (résidus de fibres et impuretés de la cellulose)**
Taches jusqu'à un diamètre de $0,4 \text{ mm}$ sont insignifiantes. Taches jusqu'à un diamètre de $0,9 \text{ mm}$ sont tolérées, avec un maximum de deux points par m^2 conformément au standard des cartons passe-partout.
- **Tolérance pour la valeur pH**
 $\pm 0,5$ points (pour un pH 7 , pH $6,5$ et $7,5$ sont admis)

Toute dérogation à ces tolérances doit être l'objet d'un accord préalable.

1. Cartons

1.1	Cartons passe-partout	22
1.2	Cartons musée	27
1.3	Cartons fond de cadre	31
1.4	Configurateur de passe-partout	32
1.5	Cartons d'archivage	34
1.6	Cartons neutres sans réserve alcaline	37
1.7	Cartons buvard neutres	38

2. Cartons cannelés

2.1	F 1.1 mm	39
2.2	MW 1.6/1.65/1.7/1.8 mm	39/41
2.3	FW 3.0/3.1 mm	41/42
2.4	EF 2.7/3.0 mm	42/43
2.5	EB 4.5/5.0 mm	43/44
2.6	BC 6.4 mm	44
2.7	EBB 8.0 mm	45

3. Cartons nid d'abeille

3.1	Cartons nid d'abeille 8.3/13.0 mm	46
-----	---	----

4. Papiers

4.1	Papiers kraft de conservation	47
4.2	Papiers barrière	48
4.3	Papiers neutres sans réserve alcaline	50
4.4	Papiers fins (cristal et calque)	51
4.5	Papiers buvard	55

5. Boîtes

5.1	Boîtes cassette	57
5.2	Boîtes enveloppantes	64
5.3	Boîtes d'archives	65
5.4	Boîtes d'archives pour documents roulés	71
5.5	Etuis, boîtes à pans coupés	73
5.6	Boîtes avec couvercle séparé	75
5.7	Boîtes pour bobines	88
5.8	Boîtes individuelles sur mesure	89
5.9	Configurateur de boîtes	90
5.10	Equipement de fabrication de boîtes individuelles sur mesure	91

6. Tubes

6.1	Tubes en carton de conservation	92
6.2	Couvercles pour tubes	92

7. Intercalaires/Chemises/Portfolios

7.1	Intercalaires avec perforations	94
7.2	Chemises et sous-chemises	95
7.3	Chemises à trois rabats	96

8. Pochettes

8.1	Pochettes avec onglet	100
8.2	Pochettes en U	101
8.3	Pochettes en L	104

8.4	Pochettes à bordure perforée	105
8.5	Pochette à quatre rabats	108
8.6	Pochettes enveloppantes	109
8.7	Pochettes pour sceaux appendus	110

9. Colles et rubans gommés

9.1	Colles	111
9.2	Rubans gommés	112

10. Divers

10.1	Papiers à étiquettes gommés	113
10.2	Porte-étiquettes	114
10.3	Signets	114
10.4	Éléments pour le montage	115
10.5	Bandes protectives de fermeture	116
10.6	Non tissé de polyester en rouleau	116
10.7	Mécanisme de reliure	117
10.8	Poignée de transfert	117
10.9	Compresse d'enzyme Albertina	118
10.10	Feutre Panduran	118
10.11	Kit pour la détermination du grammage	119

Le stockage de papier et de carton	120
Extrait de nos conditions générales de vente	121

1.1 Cartons passe-partout

Carton passe-partout – H blanc



Carton passe-partout avec d'excellentes propriétés de coupe en biseau pour l'encadrement et la présentation de vos objets. Couverture vélin ou vergé, dans différentes nuances de blanc avec une grande résistance à la lumière. Le carton de base est blanc.

Remarque : Les couleurs et les couvertures indiquées sont approximatives par rapport aux couleurs et surfaces réelles. Veuillez demander des échantillons.

Référence	Épaisseur (mm)	Format (cm)	Grammage (g/m ²)	Unité de vente	Couleur
10162	1,6	80 x 100	1140	10	H10 – couverture : porcelaine/vergé, base : blanc
10163	1,6	100 x 140	1140	10	H10 – couverture : porcelaine/vergé, base : blanc
10212	2,1	80 x 100	1635	10	H10 – couverture : porcelaine/vergé, base : blanc
10213	2,1	100 x 140	1635	10	H10 – couverture : porcelaine/vergé, base : blanc
10302	3,1	80 x 100	2250	10	H10 – couverture : porcelaine/vergé, base : blanc
10303	3,1	100 x 140	2250	5	H10 – couverture : porcelaine/vergé, base : blanc
11162	1,6	80 x 100	1140	10	H11 – couverture : blanc pure/vergé, base : blanc
11163	1,6	100 x 140	1140	10	H11 – couverture : blanc pure/vergé, base : blanc
11212	2,1	80 x 100	1635	10	H11 – couverture : blanc pure/vergé, base : blanc
11213	2,1	100 x 140	1635	10	H11 – couverture : blanc pure/vergé, base : blanc
11302	3,1	80 x 100	2250	10	H11 – couverture : blanc pure/vergé, base : blanc
11303	3,1	100 x 140	2250	5	H11 – couverture : blanc pure/vergé, base : blanc
12162	1,6	80 x 100	1140	10	H12 – couverture : poudre/vergé, base : blanc
12163	1,6	100 x 140	1140	10	H12 – couverture : poudre/vergé, base : blanc
12212	2,1	80 x 100	1635	10	H12 – couverture : poudre/vergé, base : blanc
12213	2,1	100 x 140	1635	10	H12 – couverture : poudre/vergé, base : blanc
12302	3,1	80 x 100	2250	10	H12 – couverture : poudre/vergé, base : blanc
12303	3,1	100 x 140	2250	5	H12 – couverture : poudre/vergé, base : blanc
13162	1,6	80 x 100	1140	10	H13 – couverture : chamois/vélin, base : blanc
13163	1,6	100 x 140	1140	10	H13 – couverture : chamois/vélin, base : blanc
13212	2,1	80 x 100	1635	10	H13 – couverture : chamois/vélin, base : blanc
13213	2,1	100 x 140	1635	10	H13 – couverture : chamois/vélin, base : blanc
13302	3,1	80 x 100	2250	10	H13 – couverture : chamois/vélin, base : blanc
13303	3,1	100 x 140	2250	5	H13 – couverture : chamois/vélin, base : blanc
14212	2,1	80 x 100	1635	10	H14 – couverture : ivoire/vélin, base : blanc
14213	2,1	100 x 140	1635	10	H14 – couverture : ivoire/vélin, base : blanc
14302	3,1	80 x 100	2250	10	H14 – couverture : ivoire/vélin, base : blanc
14303	3,1	100 x 140	2250	5	H14 – couverture : ivoire/vélin, base : blanc

1. Cartons

1.1 Cartons passe-partout

Carton passe-partout – H noir

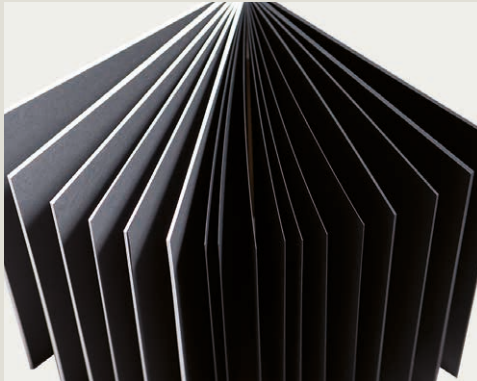

Carton passe-partout pour l'encadrement et la présentation de vos objets, avec une grande résistance à la lumière. Le carton de base est noir ou blanc. **Découpes grossières** des formats (en deux, trois, quatre, six, huit ou neuf morceaux) gratuites à partir d'une unité de vente. Autres formats sur demande.

Référence	Épaisseur (mm)	Format (cm)	Grammage (g/m ²)	Unité de vente	Couleur
<i>H17, couverture : noir/vergé, base : noir</i>					
17162	1,6	80 x 100	1140	10	H17 – couverture : noir/vergé, base : noir
17203	2,1	80 x 100	1635	10	H17 – couverture : noir/vergé, base : noir
17303	3,1	80 x 100	2250	10	H17 – couverture : noir/vergé, base : noir
<i>H68, couverture : noir/vergé, base : blanc</i>					
68162	1,6	80 x 100	1140	10	H68 – couverture : noir/vergé, base : blanc
68212	2,1	80 x 100	1635	10	H68 – couverture : noir/vergé, base : blanc
68303	3,1	80 x 100	2250	10	H68 – couverture : noir/vergé, base : blanc

1.1 Cartons passe-partout

015 – blanc ancien



Carton de conservation avec réserve alcaline, EN ISO 9706, testé PAT. Particulièrement aisé à façonner, excellente qualité de coupe en biseau. Pour l'encadrement et la présentation de conservation. Toute découpe sur demande.

Référence	Épaisseur (mm)	Format (cm)	Grammage (g/m ²)	Unité de vente	Couleur
015075/5	0,75	84 x 124	550	25	blanc ancien
015075/7	0,75	124 x 144	550	20	blanc ancien
01515/6	1,5	84 x 124	1130	15	blanc ancien
01515/7	1,5	124 x 144	1130	10	blanc ancien
01526/7	2,6	170 x 252 ^{1) 5)}	1970	3 ^{4) 6)}	blanc ancien
01530/7	3,0	124 x 144	2200	10	blanc ancien

¹⁾ Toute découpe sur demande selon devis personnalisé ; ⁴⁾ Sous-emballage en papier par unité de vente ; ⁵⁾ Ce produit génère des frais de transport indépendamment du montant de la commande ; ⁶⁾ Distribution par unité de vente

1. Cartons

1.2 Cartons musée

084 ES – antique



Carton de conservation, avec réserve alcaline, sans azurants optiques, EN ISO 9706, testé PAT. Particulièrement aisé à façonner, avec une excellente qualité de coupe en biseau. Idéal pour l'encadrement et la présentation de conservation.

Toute découpe sur demande.

Référence	ES	Epaisseur (mm)	Format (cm)	Grammage (g/m ²)	Unité de vente	Couleur
0843		0,3	100 x 140	225	50 ⁴⁾	antique
0845		0,5	100 x 140	345	50 ⁴⁾	antique
08418/1	✓	1,0	100 x 140	710	15 ⁴⁾	antique
08418/15	✓	1,5	100 x 140	1080	10 ⁴⁾	antique
08418/3	✓	2,0	100 x 140	1520	10 ⁴⁾	antique
08418/6	✓	2,5	100 x 140	1855	10 ⁴⁾	antique
08418/4	✓	3,0	100 x 140	2200	5 ⁴⁾	antique

1.2 Cartons musée

086 ES – ivoire



Carton de conservation, avec réserve alcaline, sans azurants optiques, EN ISO 9706, testé PAT. Particulièrement aisé à façonner, avec une excellente qualité de coupe en biseau. Idéal pour l'encadrement et la présentation de conservation.

Toute découpe sur demande.

Référence	ES	Epaisseur (mm)	Format (cm)	Grammage (g/m ²)	Unité de vente	Couleur
086805/2		0,5	100 x 140	340	50 ⁴⁾	ivoire
086825/2	✓	2,5	100 x 140	1855	10 ⁴⁾	ivoire
086830/2	✓	3,0	100 x 140	2170	5 ⁴⁾	ivoire

ES = Contrecollage de cartons multicouches à la colle d'amidon sans émissions nocives

⁴⁾ Sous-emballage en papier par unité de vente

1. Cartons

1.2 Cartons musée

012 ES – chamois/blanc nature



Carton de conservation, avec réserve alcaline, sans azurants optiques, EN ISO 9706, testé PAT. Particulièrement aisé à façonner, avec une excellente qualité de coupe en biseau. Idéal pour l'encadrement et la présentation de conservation.

Toute découpe sur demande.

Référence	ES	Epaisseur (mm)	Format (cm)	Grammage (g/m ²)	Unité de vente	Couleur
012421		0,3	100 x 140	280	50 ⁴⁾	blanc nature
0124221	✓	0,6	100 x 140	580	20 ⁴⁾	blanc nature
012422	✓	0,6	100 x 140	580	20 ⁴⁾	chamois/blanc nature
012426	✓	1,8	100 x 140	1780	10 ⁴⁾	chamois/blanc nature

1.2 Cartons musée

014 ES – chamois



Carton de conservation, avec réserve alcaline, sans azurants optiques, EN ISO 9706, testé PAT. Particulièrement aisé à façonner, avec une excellente qualité de coupe en biseau. Carton très rigide. Destiné en particulier aux collections graphiques avec forte utilisation.

Idéal pour l'encadrement, la présentation de conservation, et pour les collections de gravures sur cuivre. Toute découpe sur demande.

Référence	ES	Epaisseur (mm)	Format (cm)	Grammage (g/m ²)	Unité de vente	Couleur
014161		0,3	100 x 140	280	50 ⁴⁾	chamois
014162	✓	0,6	100 x 140	580	25 ⁴⁾	chamois
014163	✓	0,9	100 x 140	880	25 ⁴⁾	chamois
014164	✓	1,2	100 x 140	1180	10 ⁴⁾	chamois
014166	✓	1,8	100 x 140	1780	10 ⁴⁾	chamois

ES = Contrecollage de cartons multicouches à la colle d'amidon sans émissions nocives

⁴⁾ Sous-emballage en papier par unité de vente

1. Cartons

1.2 Cartons musée

048 – gris clair



Carton de conservation, avec réserve alcaline, sans azurants optiques, EN ISO 9706, testé PAT. Particulièrement aisé à façonner, avec une excellente qualité de coupe en biseau. Idéal pour l'encadrement et la présentation de conservation. Toute découpe sur demande.

Référence	Epaisseur (mm)	Format (cm)	Grammage (g/m ²)	Unité de vente	Couleur
048075/7	0,75	125 x 146	780	10	gris clair
04815/7	1,5	124 x 144	1590	7	gris clair

1.2 Cartons musée

050 – noir



Carton de conservation, teinté dans la masse, avec réserve alcaline, EN ISO 9706, testé PAT. Stabilité à la lumière élevée, très résistant à l'abrasion et une excellente qualité de coupe en biseau. Idéal pour l'encadrement et la présentation de conservation.

Toute découpe sur demande.

Référence	Epaisseur (mm)	Format (cm)	Grammage (g/m ²)	Unité de vente	Couleur
050050	0,5	80 x 120	360	40	noir
05015/4	1,5	80 x 120	1130	20	noir
05025/4	2,5	80 x 120	1900	10	noir
05030/4	3,0	80 x 120	2200	10	noir

1. Cartons

1.3 Cartons fond de cadre

07 – blanc nature/gris-bleu et
gris-bleu/blanc nature/gris-bleu



Carton fond de cadre solide, répondant à toutes les normes de conservation actuellement en vigueur, avec réserve alcaline, EN ISO 9706, testé PAT.

Toute découpe sur demande.

Référence	Epaisseur (mm)	Format (cm)	Grammage (g/m ²)	Unité de vente	Couleur
0747270	2,7	101 x 141	1810	5	blanc nature/gris-bleu
074477270	2,7	101 x 141	1810	5	gris-bleu/blanc nature/gris-bleu

1. Cartons

1.4 Configurateur de passe-partout

Passe-partout sur mesure

Selon le principe modulable, vous pouvez configurer ici votre passe-partout sur mesure. Notre gamme permet de nombreuses combinaisons. Vous trouverez le configurateur sous www.klug-conservation.fr > Produits > La Configuration > Configurateur de passe-partout.

The screenshot shows the Klug Conservation website's configuration tool for custom keyholes. The interface is in French and includes a navigation menu with options like 'Home', 'Préserver les valeurs', 'Q-Lab', 'Produits', 'Utilisations', 'A savoir', 'Actualités', 'Entreprise', 'Prestations', and 'Contact'. The breadcrumb trail indicates the user is in 'Produits / La configuration / Configurateur de passe-partout'. The main heading is 'Configurateur de passe-partout', and the current step is '1. Dimensions'. Below this, there is a diagram of a keyhole with various dimensions and options for 'découpe de la fenêtre' (window cutout) and 'décalage' (offset). The diagram shows a central keyhole with a rectangular window cutout and a surrounding offset. The options for 'découpe de la fenêtre' are 'rectangulaire' and 'pas de découpe', and for 'décalage' are 'pas de décalage' and 'décalage'. The diagram is labeled 'Aperçu' (Preview). At the bottom of the configuration area, there are two buttons: 'quitter le configurateur.' and 'poursuivre >'.



Configurateur de passe-partout



KLUG-CONSERVATION
Zollstrasse 2
87509 Immenstadt
Allemagne

Tél. +49 (0)8323 9853 30
Fax +49 (0)8323 9853 399 30
info@klug-conservation.fr
www.klug-conservation.fr

Contact
Newsletter

Mention légale
Protection des données
Cookies



1. Cartons

1.4 Passe-partouts

KLUG-CONSERVATION réalise des passe-partout, des passe-partout avec fond et des assemblages de passe-partout avec ou sans feuille de protection pour la présentation et l'archivage d'oeuvres d'art. Le système de production assisté par ordinateur offre les avantages suivants :

- Haute précision de fabrication
- Découpe précise de la fenêtre sans dépassement, ni sur la face avant ni sur la face arrière
- Fenêtres multiples possibles
- Saisie très simple des données dans notre configurateur de passe-partout.

Finitions possibles :

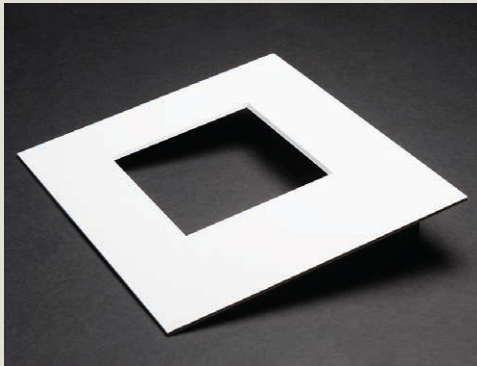

Passe-partout

Coupe en biseau 45°

Matériau du PPT : nos cartons musée et passe-partout jusqu'à une épaisseur de 3,0 mm

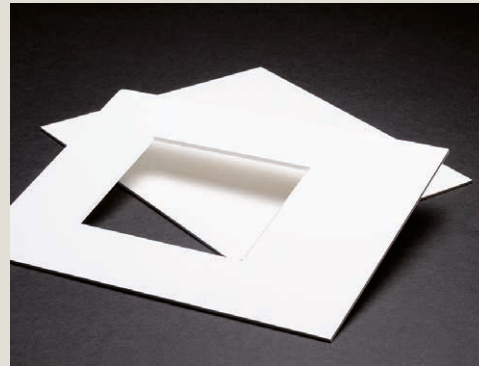

Passe-partout avec fond

Passe-partout et fond non-monté

Coupe en biseau 45°

Matériau du PPT : nos cartons musée et passe-partout jusqu'à une épaisseur de 3,0 mm

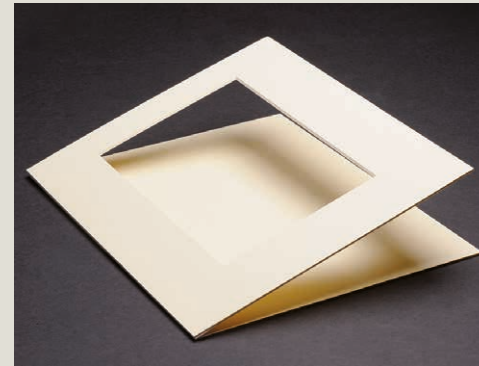

Passe-partout avec fond assemblé

Passe-partout et fond assemblés avec un ruban shirting

Coupe en biseau 45°

Matériau du PPT : nos cartons musée et passe-partout jusqu'à une épaisseur de 3,0 mm



Passe-partout avec fond et feuille de couverture, le tout assemblé

Passe-partout, fond et feuille de couverture assemblés avec un ruban shirting

Coupe en biseau 45°

Matériau du PPT : nos cartons musée et passe-partout jusqu'à une épaisseur de 3,0 mm

1. Cartons

1.5 Cartons d'archivage

049 – taupe



Carton d'archivage, surface très lisse, anti-salissante, essuyable et gommable. Avec réserve alcaline, EN ISO 9706, testé PAT. Pour la confection de chemises, sous-chemises et intercalaires. Toute découpe sur demande.

Référence	Grammage (g/m ²)	Format (cm)	Épaisseur (mm)	Sens des fibres	Unité de vente	Couleur
049/170 SB	170	80 x 120	0,2	petit côté travers	125	taupe
049/170 BB	170	120 x 80	0,2	grand côté travers	125	taupe

1.6 Cartons neutres sans réserve alcaline

89 – blanc nature



Carton neutre sans réserve alcaline, sans azurants optiques, valeur pH de 7,0, sans substances acides, testé PAT. Pour tissus, cyanotypes et certains tirages photo en couleur. Toute découpe sur demande.

Référence	Épaisseur (mm)	Format (cm)	Grammage (g/m ²)	Unité de vente	Couleur
89054	0,5	101 x 141	350	50	blanc nature
89101	1,0	100 x 140	720	25	blanc nature
89151	1,5	100 x 140	1100	10	blanc nature
89201	2,0	100 x 140	1480	10	blanc nature
89251	2,5	100 x 140	1900	5	blanc nature
89301	3,0	100 x 140	2250	5	blanc nature

1. Cartons

1.7 Cartons buvard neutres

040 – blanc nature

Carton buvard neutre sans réserve alcaline, sans azurants optiques. Composé de 40 à 50 % de fibres de coton, 50 à 60 % de cellulose épurée de sulfate de pin. Le carton de 2 mm est particulièrement tendre et absorbant pour la restauration.

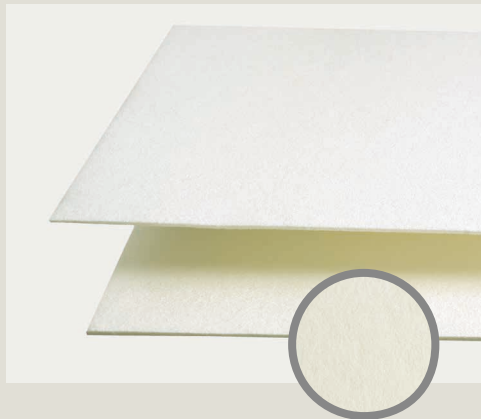

Référence	Épaisseur (mm)	Format ²⁾ (cm)	Grammage (g/m ²)	Unité de vente	Couleur
04001	1,0	70 x 100	350	50	blanc nature
04006	1,0	100 x 140	350	25	blanc nature
040591	1,8	70 x 100	670	20	blanc nature
04059	1,8	100 x 140	670	20	blanc nature

²⁾ Découpes impossibles

2. Cartons cannelés

2.1 Cartons cannelés

F 1.1 mm

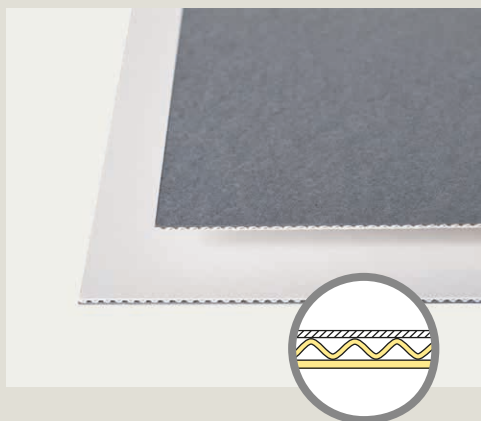

Carton cannelé de conservation, renforcé d'une couche de carton d'archivage de 190 g/m², avec réserve alcaline, sans azurants optiques, EN ISO 9706, testé PAT. Contrecollage spécial garantissant une résistance à l'humidité d'au moins 24 h, surface traitée anti-salissante, essuyable, gommable. Matériau de base pour boîtes et chemises. Toute découpe sur demande.

Référence	Epaisseur (mm)	Format ¹⁾ (cm)	Grammage (g/m ²)	Unité de vente	Couleur
011647	1,1	120 x 180	515	20 ⁵⁾	gris-bleu/blanc nature

2.2 Cartons cannelés

MW 1.6 mm

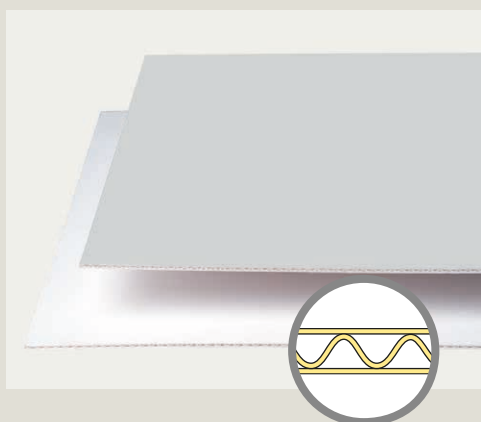

Carton cannelé de conservation, avec réserve alcaline, sans azurants optiques, EN ISO 9706, testé PAT. Contrecollage spécial garantissant une résistance à l'humidité d'au moins 24 h. Matériau de base pour boîtes et chemises. Toute découpe sur demande.

Référence	Epaisseur (mm)	Format ¹⁾ (cm)	Grammage (g/m ²)	Unité de vente	Couleur
021104	1,6	100 x 172	560	25	gris clair/blanc nature
021105	1,6	110 x 172	560	25	gris clair/blanc nature

¹⁾ Toute découpe sur demande selon devis personnalisé ; ⁵⁾ Ce produit génère des frais de transport indépendamment du montant de la commande ; ¹⁰⁾ livré sans coupe fine

2. Cartons cannelés

2.2 Cartons cannelés

MW 1.65 mm

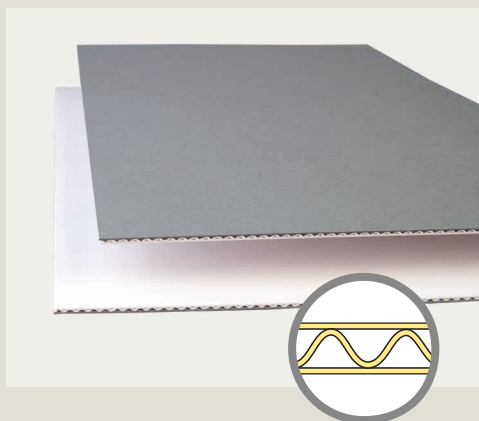

Carton cannelé de conservation, renforcé d'une couche de carton d'archivage de 190 g/m², avec réserve alcaline, sans azurants optiques, EN ISO 9706, testé PAT. Contrecollage spécial garantissant une résistance à l'humidité d'au moins 24 h, surface traitée anti-salissante, essuyable, gommable. Matériau de base pour boîtes et chemises. Toute découpe sur demande.

Référence	Epaisseur (mm)	Format ¹⁾ (cm)	Grammage (g/m ²)	Unité de vente	Couleur
02110447	1,65	100 x 172 ¹⁾	560	25	gris-bleu/blanc nature
02110547	1,65	110 x 172 ¹⁾	560	25	gris-bleu/blanc nature

2.2 Cartons cannelés

MW 1.7 mm

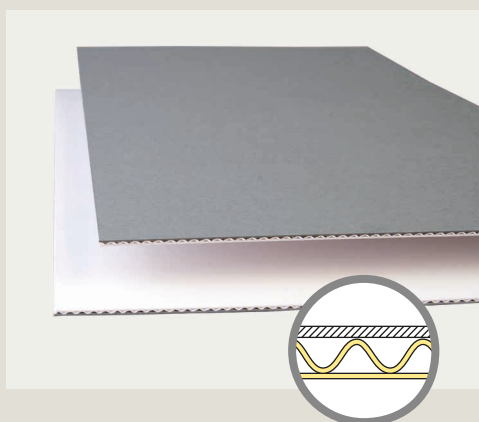

Carton cannelé de conservation, renforcé d'une couche de carton d'archivage de 300 g/m², avec réserve alcaline, sans azurants optiques, EN ISO 9706, testé PAT. Contrecollage spécial garantissant une résistance à l'humidité d'au moins 24 h, surface traitée anti-salissante, essuyable, gommable. Matériau de base pour boîtes et chemises. Toute découpe sur demande.

Référence	Epaisseur (mm)	Format ¹⁾ (cm)	Grammage (g/m ²)	Unité de vente	Couleur
0211147	1,7	100 x 172	680	20	gris-bleu/blanc nature
021247	1,7	110 x 172	680	20	gris-bleu/blanc nature
0211091	1,7	245 x 180	680	10 ⁵⁾	gris-bleu/blanc nature

¹⁾ Toute découpe sur demande selon devis personnalisé ; ⁵⁾ Ce produit génère des frais de transport indépendamment du montant de la commande ; ¹⁰⁾ livré sans coupe fine

2. Cartons cannelés

2.2 Cartons cannelés

MW 1.8 mm

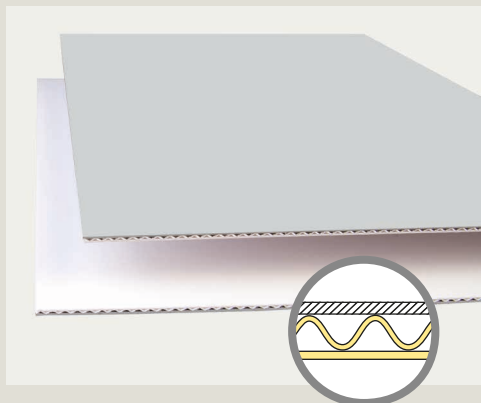

Carton cannelé de conservation, renforcé d'une couche de carton d'archivage de 300 g/m², avec réserve alcaline, sans azurants optiques, EN ISO 9706, testé PAT. Contrecollage spécial garantissant une résistance à l'humidité d'au moins 24 h, surface traitée anti-salissante, essuyable, gommable. Matériau de base pour boîtes et chemises. Toute découpe sur demande.

Référence	Epaisseur (mm)	Format ¹⁾ (cm)	Grammage (g/m ²)	Unité de vente	Couleur
021148	1,8	100 x 172	730	20	gris clair/blanc nature

2.3 Cartons cannelés

FW 3.0 mm

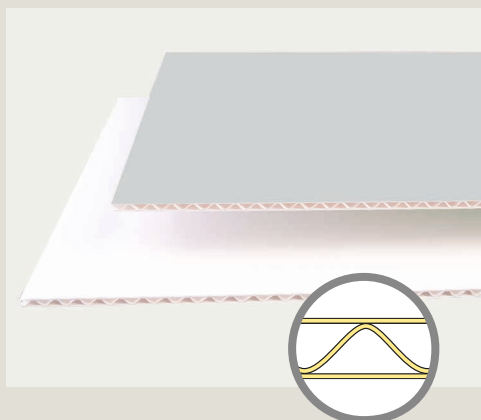

Carton cannelé de conservation, avec réserve alcaline, sans azurants optiques, testé PAT. Contrecollage spécial garantissant une résistance à l'humidité d'au moins 24 h. Le matériau est de conservation selon EN ISO 9706 et correspond aux exigences de la norme DIN ISO 16245 – type A. Matériau de base pour boîtes et chemises. Toute découpe sur demande.

Référence	Epaisseur (mm)	Format ¹⁾ (cm)	Grammage (g/m ²)	Unité de vente	Couleur
031104	3,0	100 x 172	570	20	gris clair/blanc nature
031105	3,0	110 x 172	570	20	gris clair/blanc nature
031106	3,0	215 x 165	570	15 ⁵⁾	gris clair/blanc nature
031107	3,0	180 x 245	570	10 ⁵⁾	gris clair/blanc nature

¹⁾ Toute découpe sur demande selon devis personnalisé ; ⁵⁾ Ce produit génère des frais de transport indépendamment du montant de la commande ; ¹⁰⁾ livré sans coupe fine

2. Cartons cannelés

2.3 Cartons cannelés

FW 3.1 mm

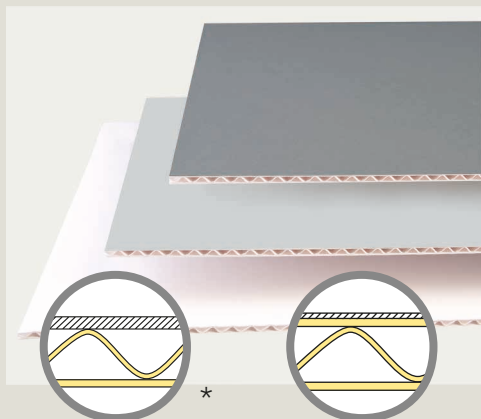

Carton cannelé de conservation, renforcé d'une couche de carton d'archivage de 300 g/m² pour les réf. 031147* et 03147107*, gris-bleu ou gris clair, avec réserve alcaline, sans azurants optiques, EN ISO 9706, testé PAT. Contrecollage spécial garantissant une résistance à l'humidité d'au moins 24 h, surface traitée anti-salissante, essuyable, gommable. Matériau de base pour boîtes et chemises. Toute découpe sur demande.

Référence	Épaisseur (mm)	Format ¹⁾ (cm)	Grammage (g/m ²)	Unité de vente	Couleur
031147*	3,1	100 x 172 *	680	20	gris-bleu/blanc nature
03147107*	3,1	180 x 245 *	680	5 ⁵⁾	gris-bleu/blanc nature
031148	3,1	100 x 172	740	20 ¹⁰⁾	gris clair/blanc nature

2.4 Cartons cannelés

EF 2.7 mm



Carton cannelé de conservation multicouches, avec réserve alcaline, sans azurants optiques, EN ISO 9706, testé PAT. Facile à découper à l'aide d'un cutter. Toute découpe sur demande.

Référence	Épaisseur (mm)	Format ¹⁾ (cm)	Grammage (g/m ²)	Unité de vente	Couleur
0211103	2,7	90 x 120	900	10	blanc nature/blanc nature

¹⁾ Toute découpe sur demande selon devis personnalisé ; ⁵⁾ Ce produit génère des frais de transport indépendamment du montant de la commande ; ¹⁰⁾ livré sans coupe fine

2. Cartons cannelés

2.4 Cartons cannelés

EF 3.0 mm



Carton cannelé de conservation multicouches, dont une face en carton musée, avec réserve alcaline, sans azurants optiques, EN ISO 9706, testé PAT. Facile à découper à l'aide d'un cutter. Toute découpe sur demande.

Référence	Epaisseur (mm)	Format ¹⁾ (cm)	Grammage (g/m ²)	Unité de vente	Couleur
0211117	3,0	90 x 120	1100	10	blanc nature/blanc cassé
02111178	3,0	100 x 140	1100	10	blanc nature/blanc cassé
02111170	3,0	180 x 220	1100	3 ⁵⁾	blanc nature/blanc cassé

2.5 Cartons cannelés

EB 4.5 mm

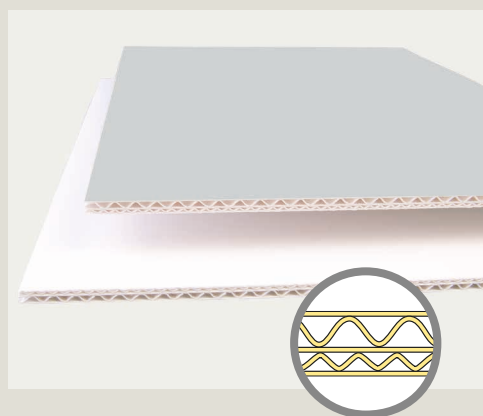

Carton cannelé de conservation multicouches, avec réserve alcaline, sans azurants optiques, EN ISO 9706, testé PAT. Facile à découper à l'aide d'un cutter. Toute découpe sur demande.

Référence	Epaisseur (mm)	Format ¹⁾ (cm)	Grammage (g/m ²)	Unité de vente	Couleur
021-031	4,5	100 x 172	940	10	gris clair/blanc nature
021-0315	4,5	110 x 172	940	10	gris clair/blanc nature

¹⁾ Toute découpe sur demande selon devis personnalisé ; ⁵⁾ Ce produit génère des frais de transport indépendamment du montant de la commande ; ¹⁰⁾ livré sans coupe fine

2. Cartons cannelés

2.5 Cartons cannelés

EB 5.0 mm

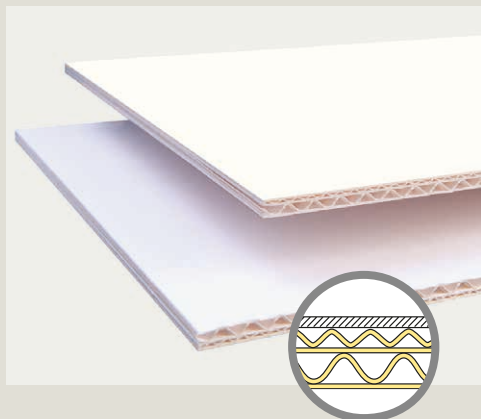

Carton cannelé de conservation multicouches, dont une face en carton musée, avec réserve alcaline, sans azurants optiques, EN ISO 9706, testé PAT. Facile à découper à l'aide d'un cutter. Possibilité d'assemblage en puzzle (système breveté) pour obtenir tous formats souhaités. Toute découpe sur demande.

Référence	Épaisseur (mm)	Format ¹⁾ (cm)	Grammage (g/m ²)	Unité de vente	Couleur
02131176	5,0	180 x 120	1160	10 ⁵⁾	blanc nature/blanc cassé

2.6 Cartons cannelés

BC 6.4 mm

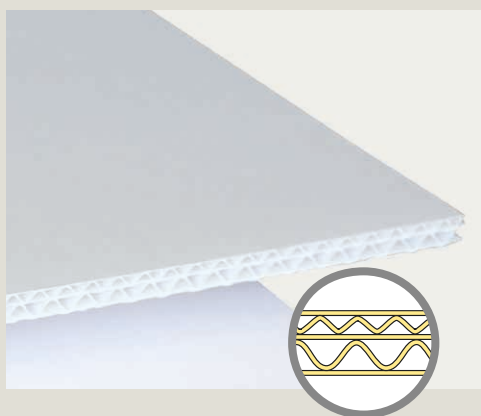

Carton cannelé de conservation multicouches, avec réserve alcaline, sans azurants optiques, EN ISO 9706, testé PAT. Contrecollage spécial garantissant une résistance à l'humidité d'au moins 24 h. Possibilité d'assemblage en puzzle (système breveté) pour obtenir tous formats souhaités. Toute découpe sur demande.

Référence	Épaisseur (mm)	Format ¹⁾ (cm)	Grammage (g/m ²)	Unité de vente	Couleur
03141807	6,4	246 x 180	960	5 ⁵⁾	gris clair/blanc nature

¹⁾ Toute découpe sur demande selon devis personnalisé ; ⁵⁾ Ce produit génère des frais de transport indépendamment du montant de la commande ; ¹⁰⁾ livré sans coupe fine

3. Cartons nid d'abeille

3.1 Cartons nid d'abeille

071 – blanc nature, 13,0 mm



Panneau nid d'abeille composé de papier et carton de conservation, avec réserve alcaline, sans azurants optiques, EN ISO 9706, testé PAT. Idéal pour le montage d'objets d'art de grand format : tableaux, affiches, papiers peints, textiles. Possibilité d'assemblage en puzzle (système breveté) et rigidité supérieure pour obtenir tous formats souhaités. Toute découpe sur demande.

Référence	Épaisseur (mm)	Format ¹⁾ (cm)	Grammage (g/m ²)	Unité de vente	Couleur
071125173	13,0	125 x 173	1350	10 ⁵⁾	blanc nature
071173250	13,0	173 x 250	1350	5 ⁵⁾	blanc nature

3.1 Cartons nid d'abeille

079 – blanc nature, 7,0 mm

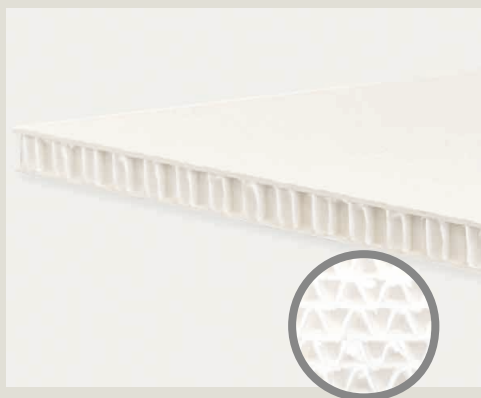

Panneau nid d'abeille avec structure ondulée, composé de papier et carton de conservation, avec réserve alcaline, sans azurants optiques, EN ISO 9706, testé PAT. Idéal pour le montage d'objets d'art de grand format : tableaux, affiches, papiers peints, textiles. Possibilité d'assemblage en puzzle (système breveté) et rigidité supérieure pour obtenir tous formats souhaités. Toute découpe sur demande.

Référence	Épaisseur (mm)	Format ¹⁾ (cm)	Grammage (g/m ²)	Unité de vente	Couleur
0797126200	7,0	126 x 200	1350	5 ⁵⁾	blanc nature

¹⁾ Toute découpe sur demande selon devis personnalisé ; ⁵⁾ Ce produit génère des frais de transport indépendamment du montant de la commande

4. Papiers

4.1 Papiers kraft de conservation

047 gris-bleu / 048 gris clair – en feuille



Papier de conservation avec réserve alcaline, sans azurants optiques, EN ISO 9706, testé PAT, surface anti-salissante, essuyable et gommable, stabilité à la lumière élevée. Pour la fabrication de chemises et sous-chemises. Toute découpe sur demande.

Référence	Grammage (g/m ²)	Format (cm)	Épaisseur (mm)	Sens des fibres	Unité de vente	Couleur
047/130	130	101 x 173	0,15	petit côté travers	100	gris-bleu
048/130	130	101 x 173	0,15	petit côté travers	100	gris clair

4.1 Papiers kraft de conservation

047 gris-bleu – en rouleau



Papier de conservation avec réserve alcaline sans azurants optiques, EN ISO 9706, testé PAT, surface anti-salissante, essuyable et gommable, stabilité à la lumière élevée.

Poids du rouleau : environ 24 kg, diamètre du rouleau : environ 20 cm, diamètre du mandrin : 7,6 cm.

Référence	Grammage (g/m ²)	Épaisseur (mm)	Largeur du rouleau (cm)	Longueur du rouleau (m)	Unité de vente	Couleur
04713	130	0,15	120 ²⁾	150	1 rouleau	gris-bleu

²⁾ Découpes impossibles

4. Papiers

4.3 Papiers neutres sans réserve alcaline

81 – blanc nature



Papier neutre, sans réserve alcaline, sans azurants optiques, valeur pH de 7,0, testé PAT. Pour l'archivage de photos, aquarelles, graphiques et textiles. Toute découpe sur demande.

Référence	Grammage (g/m ²)	Format (cm)	Epaisseur (mm)	Unité de vente	Couleur
8102445	45	121 x 91 ²⁾	0,05	250 ^{4) 6)}	blanc nature
81024090	90	101 x 141	0,11	100	blanc nature
81024-1	120	100 x 70	0,15	200	blanc nature
81024	120	100 x 140	0,15	100	blanc nature
8104	120	21,0 x 29,7 (A4)	0,15	500 ^{4) 6)}	blanc nature

²⁾ Découpes impossibles ; ⁴⁾ Sous-emballage en papier par unité de vente ; ⁶⁾ Distribution par unité de vente

4. Papiers

4.4 Papiers fins

Papier Japon sans réserve alcaline – en feuille



Papier Japon en feuille, sans réserve alcaline, sans azurants optiques. Très apprécié dans la restauration, par exemple pour le doublage d'objets, le montage de documents graphiques, de photos, la restauration de fissures, etc..

Matériau : 70 % chanvre de Manille à fibres longues (ABACA), 30 % de fibres longues de résineux.

Référence	Grammage (g/m ²)	Format (cm)	Unité de vente	Couleur
010096191	9,0	61 x 91 ²⁾	500 ⁴⁾ ⁶⁾	blanc

4.4 Papiers fins

Papier Japon sans réserve alcaline – en ruban

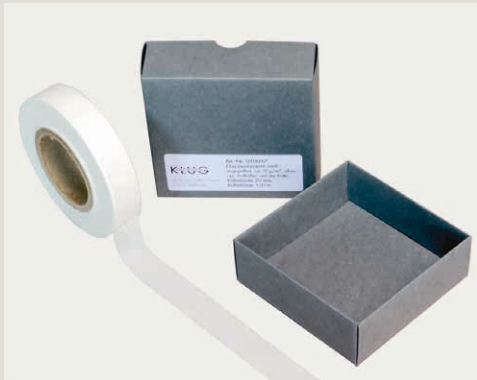

Papier Japon en ruban, sans réserve alcaline, sans azurants optiques. Très apprécié dans la restauration, par exemple pour le montage de documents graphiques, de photos, la restauration de fissures, etc..

Matériau : 70 % chanvre de Manille à fibres longues (ABACA), 30 % de fibres longues de résineux.

Référence	Grammage (g/m ²)	Largeur du rouleau (cm)	Longueur du rouleau (m)	Rouleau Ø (mm)	Unité de vente	Couleur
010097	9,0	2,0	150 ²⁾	57	1 rouleau	blanc
010098	9,0	3,0	150 ²⁾	57	1 rouleau	blanc

²⁾ Découpes impossibles ; ⁴⁾ Sous-emballage en papier par unité de vente ; ⁶⁾ Distribution par unité de vente

4. Papiers

4.4 Papiers fins

Papier de soie sans réserve alcaline – en feuille



Papier de soie sans réserve alcaline, valeur pH 7,0, sans azurants optiques, EN ISO 9706, testé PAT. Pour l'archivage de photos, aquarelles et textiles, ou comme comblage, pour le conditionnement et la protection d'objets fragiles.

Référence	Grammage (g/m ²)	Format (cm)	Unité de vente	Couleur
0101-52	17 – 18	75 x 50 ²⁾	1000 ⁴⁾ ⁶⁾	blanc
01014	17 – 18	75 x 100 ²⁾	250 ⁴⁾ ⁶⁾	blanc
0101	17 – 18	75 x 100 ²⁾	500 ⁴⁾ ⁶⁾	blanc

4.4 Papiers fins

Papier de soie sans réserve alcaline – en rouleau



Papier de soie sans réserve alcaline, valeur pH 7,0, sans azurants optiques, EN ISO 9706, testé PAT. Pour l'archivage de photos, aquarelles, graphiques et textiles, ou comme comblage, pour le conditionnement et la protection d'objets fragiles.

Poids du rouleau : environ 13,5 kg, Ø du rouleau : 14 cm, Ø du mandrin adaptable : 2,5 ou 5,0 cm.

Référence	Grammage (g/m ²)	Largeur du rouleau (cm)	Longueur du rouleau (m)	Unité de vente	Couleur
010182	18	130	500 ²⁾	1 rouleau	blanc

²⁾ Découpes impossibles ; ⁴⁾ Sous-emballage en papier par unité de vente ; ⁶⁾ Distribution par unité de vente

4. Papiers

4.4 Papiers fins

Papier de soie avec réserve alcaline – en feuille



Papier de soie avec réserve alcaline, valeur pH 8,0 – 9,5, sans azurants optiques, EN ISO 9706, testé PAT. Pour l'archivage de photos, aquarelles, documents graphiques, ou comme comblage, pour le conditionnement et la protection d'objets fragiles.

Référence	Grammage (g/m ²)	Format (cm)	Unité de vente	Couleur
01034	28	76 x 100 ²⁾	250 ^{4) 6)}	blanc
0103	28	76 x 100 ²⁾	500 ^{4) 6)}	blanc

4.4 Papiers fins

Papier de soie avec réserve alcaline – en rouleau



Papier de soie avec réserve alcaline, valeur pH 8,0 – 9,5, sans azurants optiques, EN ISO 9706, testé PAT. Pour l'archivage de photos, aquarelles, documents graphiques, ou comme comblage, pour le conditionnement et la protection d'objets fragiles.

Poids du rouleau : environ 13,4 kg, Ø du rouleau : 17,5 cm, Ø du mandrin adaptable : 2,5 ou 7,6 cm.

Référence	Grammage (g/m ²)	Largeur du rouleau (cm)	Longueur du rouleau (m)	Unité de vente	Couleur
01031	21	100	500 ²⁾	1 rouleau	blanc

²⁾ Découpes impossibles ; ⁴⁾ Sous-emballage en papier par unité de vente ; ⁶⁾ Distribution par unité de vente

4. Papiers

4.4 Papiers fins

Papier cristal de conservation sans réserve alcaline – en feuille



Papier cristal de conservation translucide, sans réserve alcaline, valeur pH 6,9 – 7,2, sans azurants optiques, testé PAT. Pour la protection et l'archivage de photos, aquarelles, textiles et comme intercalaires.

Référence	Grammage (g/m ²)	Format (cm)	Unité de vente	Couleur
0102	30	70 x 100 ²⁾	500 ⁴⁾ ⁶⁾	translucide
01024	30	70 x 100 ²⁾	250 ⁴⁾ ⁶⁾	translucide

4.4 Papiers fins

Papier cristal et calque de conservation sans réserve alcaline – en rouleau



Papier critsal et calque de conservation translucide, sans réserve alcaline, valeur pH 6,9 – 7,2 sans azurants optiques, testé PAT. Pour la protection et l'archivage de photos, aquarelles et comme intercalaires. Papier cristal : poids du rouleau : env. 21 kg, Ø du rouleau : 13,5 cm, Ø du mandrin : 5,0 cm. Papier calque : poids du rouleau : env. 8,0 kg, Ø du rouleau : 8,0 cm, Ø du mandrin : 3,5 cm.

Référence	Grammage (g/m ²)	Largeur du rouleau (cm)	Longueur du rouleau (m)	Unité de vente	Couleur
01022	30	120 ²⁾	500	1 rouleau	translucide
01025	90	157 ²⁾	50	1 rouleau	translucide

²⁾ Découpes impossibles ; ⁴⁾ Sous-emballage en papier par unité de vente ; ⁶⁾ Distribution par unité de vente

4. Papiers

4.4 Papiers fins

Papier buvard – en feuille



Papier buvard neutre, sans acide, sans réservé alcaline, résistant au vieillissement, tendre, absorbant et sans azurants optiques. En raison de sa surface relativement rugueuse mais douce, ce papier est principalement utilisé pour intercalaires, chemises et cahiers de conservation. Les restaurateurs apprécient le fait que les originaux en contact avec le papier glissent moins, ce qui permet de réduire les contraintes sur l'original.

Référence	Grammage (g/m ²)	Épaisseur (mm)	Format (cm)	Sens des fibres	Unité de vente	Couleur
04007	120	0,25	102 x 72	grand côté travers	100 ⁴⁾	blanc nature
04008	120	0,25	122 x 92	grand côté travers	100 ⁴⁾	blanc nature

4.4 Papiers fins

Papier buvard – en rouleau



Papier buvard neutre, sans acide, sans réservé alcaline, résistant au vieillissement, tendre, absorbant et sans azurants optiques. En raison de sa surface relativement rugueuse mais douce, ce papier est principalement utilisé pour intercalaires, chemises et cahiers de conservation. Les restaurateurs apprécient le fait que les originaux en contact avec le papier glissent moins, ce qui permet de réduire les contraintes sur l'original.

Référence	Grammage (g/m ²)	Épaisseur (mm)	Largeur du rouleau (cm)	Longueur du rouleau (m)	Unité de vente	Couleur
040010	120	0,25	124 ²⁾	150	1 rouleau	blanc nature

²⁾ Découpes impossibles ; ⁴⁾ Sous-emballage en papier par unité de vente

5. Boîtes

5.1 Boîtes cassette

De par sa fonction, le mécanisme des boîtes cassette ressemble à celui d'un livre, il suffit d'en soulever la page de couverture. C'est vraisemblablement la raison pour laquelle les boîtes cassette rencontrent un tel succès qui en font la forme d'emballage la plus utilisée en matière de conservation. La plupart de nos boîtes sont réalisées en carton cannelé gris-bleu/blanc nature F 1.1, MW 1.65, MW 1.7 et FW 3.1. Nous pouvons également fabriquer nos boîtes en carton compact bi-couches gris-bleu/blanc nature 04799.



KS 3 – simple

En état fermé :

parois courtes : double épaisseur
parois longue : quadruple épaisseur
dos : simple épaisseur

Formats individuels sur mesure, même à l'unité, livraison à plat, en option montée.

Options : liens de fermeture, format à l'italienne possible.



KS 3 – renforcée

En état fermé :

parois courtes : double épaisseur
parois longue : quadruple épaisseur
dos : simple épaisseur

Fond et couvercle renforcés, sans fentes, formats individuels sur mesure, même à l'unité, livraison montée.

Options : liens de fermeture, format à l'italienne possible.

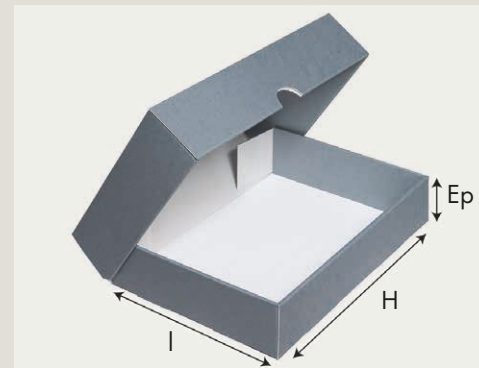

KS 17 – simple

En état fermé :

parois courtes : quadruple épaisseur
parois longue : quadruple épaisseur
dos : simple épaisseur

Formats individuels sur mesure, même à l'unité, livraison à plat, en option montée

Options : liens de fermeture, format à l'italienne possible.



KS 17 – renforcée

En état fermé :

parois courtes : quadruple épaisseur
parois longue : quadruple épaisseur
dos : double épaisseur

Fond, dos et couvercle renforcés, sans fentes, formats individuels sur mesure, même à l'unité, livraison montée.

Options : liens de fermeture, format à l'italienne possible, lutrin.

5. Boîtes

5.1 Boîtes cassette

KS 3 – simple



Boîte cassette KS 3 en carton cannelé de conservation, à fermeture hermétique pour l'archivage horizontal ou vertical de documents reliés, magazines, feuilles, fiches et livres. En état fermé, ses parois latérales courtes ont une double épaisseur, la paroi latérale longue une quadruple épaisseur et le dos une épaisseur simple.

Livrée à plat. En option : montée par nos soins. Tout format sur demande, même à l'unité. Nous consulter.

Référence	Pour format	Dimensions int. H x l x Ep (mm)	Dimensions ext. H x l x Ep (mm)	Matériau	Couleur extérieure
216512103		260 x 220 x 100	268 x 234 x 105	MW 1.65	gris-bleu
216520803		270 x 220 x 100	282 x 239 x 106	MW 1.65	gris-bleu
214700330		270 x 220 x 100	282 x 239 x 106	MW 1.7	gris-bleu
216521703	A4	307 x 217 x 100	319 x 236 x 106	MW 1.65	gris-bleu
214701403	A4	307 x 217 x 100	319 x 236 x 106	MW 1.7	gris-bleu
216520703		308 x 249 x 79	320 x 268 x 85	MW 1.65	gris-bleu
21470033		308 x 249 x 79	320 x 268 x 85	MW 1.7	gris-bleu
216521803	A4	312 x 222 x 100	324 x 241 x 106	MW 1.65	gris-bleu
214701503	A4	312 x 222 x 100	324 x 241 x 106	MW 1.7	gris-bleu
216520303		315 x 290 x 55	326 x 308 x 61	MW 1.65	gris-bleu
2117303		315 x 290 x 55	326 x 308 x 61	MW 1.7	gris-bleu
216513303	A4	320 x 232 x 60	332 x 252 x 67	MW 1.65	gris-bleu
2480403	A4	320 x 232 x 60	332 x 252 x 67	MW 1.7	gris-bleu
216524903		320 x 232 x 90	332 x 252 x 96	MW 1.65	gris-bleu
24801503		320 x 232 x 90	332 x 252 x 96	MW 1.7	gris-bleu
216523203		335 x 245 x 135	347 x 264 x 142	MW 1.65	gris-bleu
2147133		335 x 245 x 135	347 x 264 x 142	MW 1.7	gris-bleu
216525003		335 x 320 x 55	343 x 334 x 60	MW 1.65	gris-bleu
2480603		335 x 320 x 55	343 x 334 x 60	MW 1.7	gris-bleu
216520503		350 x 220 x 80	362 x 240 x 87	MW 1.65	gris-bleu
2117903		350 x 220 x 80	362 x 240 x 87	MW 1.7	gris-bleu
216524603		358 x 261 x 63	370 x 280 x 70	MW 1.65	gris-bleu
2147803		358 x 261 x 63	370 x 280 x 70	MW 1.7	gris-bleu
216521203		360 x 260 x 170	372 x 279 x 177	MW 1.65	gris-bleu
214700340		360 x 260 x 170	372 x 279 x 177	MW 1.7	gris-bleu
216520403		360 x 270 x 70	372 x 289 x 76	MW 1.65	gris-bleu
2117803		360 x 270 x 70	372 x 289 x 76	MW 1.7	gris-bleu

5. Boîtes

5.1 Boîtes cassette

KS 3 – simple

Référence	Pour format	Dimensions int. H x l x Ep (mm)	Dimensions ext. H x l x Ep (mm)	Matériau	Couleur extérieure
216520403		360 x 270 x 70	372 x 289 x 76	MW 1.65	gris-bleu
2117803		360 x 270 x 70	372 x 289 x 76	MW 1.7	gris-bleu
216521103		360 x 270 x 90	372 x 289 x 96	MW 1.65	gris-bleu
214700333		360 x 270 x 90	372 x 289 x 96	MW 1.7	gris-bleu
216520903		360 x 270 x 100	371 x 289 x 106	MW 1.65	gris-bleu
214700331		360 x 270 x 100	372 x 289 x 106	MW 1.7	gris-bleu
216523103		365 x 270 x 60	377 x 289 x 67	MW 1.65	gris-bleu
2147063		365 x 270 x 60	377 x 289 x 67	MW 1.7	gris-bleu
216524703		380 x 260 x 113	392 x 279 x 120	MW 1.65	gris-bleu
2147903		380 x 260 x 113	392 x 279 x 120	MW 1.7	gris-bleu
216520603		398 x 267 x 162	406 x 281 x 167	MW 1.65	gris-bleu
2123203		398 x 267 x 162	410 x 286 x 169	MW 1.7	gris-bleu
216522103	A3	427 x 312 x 60	439 x 331 x 66	MW 1.65	gris-bleu
214701603	A3	427 x 312 x 60	439 x 331 x 66	MW 1.7	gris-bleu
216522203	A3	427 x 322 x 60	439 x 341 x 66	MW 1.65	gris-bleu
214701803	A3	427 x 322 x 60	439 x 341 x 66	MW 1.7	gris-bleu
2147303		510 x 454 x 82	522 x 473 x 89	MW 1.7	gris-bleu
2147033		520 x 418 x 57	532 x 437 x 64	MW 1.7	gris-bleu
214700332		550 x 370 x 90	562 x 389 x 96	MW 1.7	gris-bleu
2147023		660 x 510 x 57	672 x 529 x 64	MW 1.7	gris-bleu

5. Boîtes

5.1 Boîtes cassette

KS 17 – simple



Boîte cassette KS 17 simple en carton cannelé de conservation, à fermeture hermétique pour l'archivage horizontal ou vertical de documents reliés, magazines, feuilles, fiches, négatifs souples, tirages et livres. En état fermé, ses parois latérales courtes et une paroi longue ont une quadruple épaisseur et le dos a une épaisseur simple. Livrée à plat. En option : montée par nos soins. Tout format sur demande, même à l'unité.

Référence	Pour format (cm)	Dimensions int. H x l x Ep (mm)	Dimensions ext. H x l x Ep (mm)	Matériau	Couleur extérieure
216510117	10 x 15	150 x 110 x 30	167 x 125 x 34	MW 1.65	gris-bleu
216510717		330 x 250 x 80	348 x 269 x 86	MW 1.65	gris-bleu
216510317	A3	430 x 305 x 50	447 x 320 x 54	MW 1.65	gris-bleu

5.1 Boîtes cassette

KS 17 – renforcée



Boîte cassette KS 17 renforcée en carton cannelé de conservation, à fermeture hermétique pour l'archivage horizontal ou vertical de documents reliés, magazines, feuilles, fiches, négatifs souples, tirages, livres et plaques de verre. Boîte avec fond, dos et couvercle renforcés. En état fermé, ses parois ont une quadruple épaisseur et le dos a une double épaisseur. Pour objets lourds et volumineux. Livrée montée par nos soins. Tout format sur demande.

Référence	Pour format (cm)	Dimensions int. H x l x Ep (mm)	Dimensions ext. H x l x Ep (mm)	Matériau	Couleur extérieure
216523717	13 x 18	184 x 134 x 60	203 x 154 x 70 ⁵⁾⁹⁾	MW 1.65	gris-bleu
21474017	13 x 18	184 x 134 x 60	203 x 154 x 70 ⁵⁾⁹⁾	MW 1.7	gris-bleu
216523817	13 x 18	205 x 150 x 60	224 x 170 x 70 ⁵⁾⁹⁾	MW 1.65	gris-bleu
2147417	13 x 18	205 x 150 x 60	224 x 170 x 70 ⁵⁾⁹⁾	MW 1.7	gris-bleu
216523917	18 x 24	244 x 184 x 60	263 x 204 x 70 ⁵⁾⁹⁾	MW 1.65	gris-bleu
21475017	18 x 24	244 x 184 x 60	263 x 204 x 70 ⁵⁾⁹⁾	MW 1.7	gris-bleu
216524017	18 x 24	255 x 195 x 50	274 x 215 x 60 ⁵⁾⁹⁾	MW 1.65	gris-bleu

H = hauteur ; H/h = hauteur/hauteur du couvercle ; l = largeur ; L = longueur ; P = profondeur ; Ep = épaisseur ; int. = intérieur ; ext. = extérieur

⁵⁾ Ce produit génère des frais de transport indépendamment du montant de la commande ; ⁹⁾ Livraison montée par nos soins

5. Boîtes

5.1 Boîtes cassette

KS 17 – renforcée

Référence		Dimensions int. H x l x Ep (mm)	Dimensions ext. H x l x Ep (mm)	Matériau extérieure	Couleur
2147517	18 x 24	255 x 195 x 50	274 x 215 x 60 ^{5) 9)}	MW 1.7	gris-bleu
216523517	18 x 24	255 x 195 x 60	274 x 215 x 70 ^{5) 9)}	MW 1.65	gris-bleu
21471917	18 x 24	255 x 195 x 60	274 x 215 x 70 ^{5) 9)}	MW 1.7	gris-bleu
216524117	24 x 30	304 x 244 x 60	323 x 264 x 70 ^{5) 9)}	MW 1.65	gris-bleu
21476117	24 x 30	304 x 244 x 60	323 x 264 x 70 ^{5) 9)}	MW 1.7	gris-bleu
216524217	24 x 30	315 x 255 x 40	334 x 274 x 50 ^{5) 9)}	MW 1.65	gris-bleu
2147617	24 x 30	315 x 255 x 40	334 x 274 x 50 ^{5) 9)}	MW 1.7	gris-bleu
216523317	24 x 30	315 x 255 x 60	334 x 274 x 70 ^{5) 9)}	MW 1.65	gris-bleu
21471717	24 x 30	315 x 255 x 60	334 x 274 x 70 ^{5) 9)}	MW 1.7	gris-bleu
216522417	27 x 33	355 x 280 x 130	374 x 299 x 140 ^{5) 9)}	MW 1.65	gris-bleu
21470217	27 x 33	355 x 280 x 130	374 x 299 x 140 ^{5) 9)}	MW 1.7	gris-bleu
216524517	30 x 40	403 x 304 x 50	423 x 324 x 60 ^{5) 9)}	MW 1.65	gris-bleu
21477417	30 x 40	403 x 304 x 50	423 x 324 x 60 ^{5) 9)}	MW 1.7	gris-bleu
216524417	30 x 40	415 x 315 x 30	434 x 334 x 40 ^{5) 9)}	MW 1.65	gris-bleu
2147717	30 x 40	415 x 315 x 30	434 x 334 x 40 ^{5) 9)}	MW 1.7	gris-bleu
216523417	30 x 40	415 x 315 x 60	434 x 334 x 70 ^{5) 9)}	MW 1.65	gris-bleu
21471817	30 x 40	415 x 315 x 60	434 x 334 x 70 ^{5) 9)}	MW 1.7	gris-bleu
21047417	40 x 50	504 x 404 x 30	523 x 424 x 40 ^{5) 9)}	MW 1.7	gris-bleu
2147021775	40 x 50	515 x 415 x 30	534 x 435 x 40 ^{5) 9)}	MW 1.7	gris-bleu
21047177		560 x 405 x 55	579 x 425 x 65 ^{5) 9)}	MW 1.7	gris-bleu
21476717	50 x 60	604 x 504 x 30	623 x 524 x 40 ^{5) 9)}	MW 1.7	gris-bleu
2147021776	50 x 60	615 x 515 x 30	634 x 535 x 40 ^{5) 9)}	MW 1.7	gris-bleu

H = hauteur ; H/h = hauteur/hauteur du couvercle ; l = largeur ; L = longueur ; P = profondeur ; Ep = épaisseur ; int. = intérieur ; ext. = extérieur

⁵⁾ Ce produit génère des frais de transport indépendamment du montant de la commande ; ⁹⁾ Livraison montée par nos soins

5. Boîtes

5.1 Boîtes cassette

KS 3 – boîte-classeur simple avec mécanisme de reliure



Boîte-classeur en carton cannelé de conservation, avec mécanisme de reliure, 4 anneaux, pas de 80 mm pour l'archivage horizontal ou vertical de documents. En état fermé, ses parois latérales courtes ont une double épaisseur, la paroi latérale longue une quadruple épaisseur et le dos une épaisseur simple. Adaptée pour pochettes en papier et en polyester à bordure perforée. Livrée montée par nos soins.

Référence	Pour format	Dimensions int. H x l x Ep (mm)	Dimensions ext. H x l x Ep (mm)	Matériau	Couleur extérieure
65290047	A4	335 x 320 x 55	343 x 334 x 60 ⁵⁾⁹⁾	MW 1.7	gris-bleu
652900473	A3	430 x 380 x 60	442 x 399 x 66 ⁵⁾⁹⁾	MW 1.7	gris-bleu

5.1 Boîtes cassette

KS 3 – boîte-classeur renforcée avec mécanisme de reliure



Boîte-classeur en carton cannelé de conservation, fond et couvercle renforcés, avec mécanisme de reliure, 4 anneaux, pas de 80 mm pour l'archivage horizontal ou vertical de documents. En état fermé, ses parois latérales courtes ont une double épaisseur, la paroi latérale longue une quadruple épaisseur et le dos une épaisseur simple. Adaptée pour pochettes en papier et en polyester à bordure perforée. Livrée montée par nos soins.

Référence	Pour format	Dimensions int. H x l x Ep (mm)	Dimensions ext. H x l x Ep (mm)	Matériau	Couleur extérieure
652900475	A4	335 x 320 x 55	347 x 339 x 66 ⁵⁾⁹⁾	MW 1.7	gris-bleu
6529004753	A3	430 x 380 x 60	442 x 399 x 71 ⁵⁾⁹⁾	MW 1.7	gris-bleu

H = hauteur ; H/h = hauteur/hauteur du couvercle ; l = largeur ; L = longueur ; P = profondeur ; Ep = épaisseur ; int. = intérieur ; ext. = extérieur

⁵⁾ Ce produit génère des frais de transport indépendamment du montant de la commande ; ⁹⁾ Livraison montée par nos soins

5. Boîtes

5.1 Boîtes cassette

KS 18 – premium



Boîte cassette KS 18 haut de gamme, en carton musée, recouverte de lin, pour l'archivage horizontal de documents reliés, magazines, feuilles, fiches et livres. Revêtement extérieur en toile de lin naturelle, intérieur en carton de conservation blanc nature. Livrée montée par nos soins. Tout format intermédiaire possible, même à l'unité. Nous consulter.

Référence	Dimensions int. (max.) H x l x Ep (mm)	Dimensions ext. (max.) H x l x Ep (mm)	Hauteur max. (mm)	Matériau
1920003	260 x 210 x 100	283 x 230 x 120 ⁵⁾⁹⁾	260	carton musée 2,0 mm/lin
1920004	350 x 260 x 100	373 x 280 x 120 ⁵⁾⁹⁾	350	carton musée 2,0 mm/lin
1920005	450 x 330 x 90	473 x 350 x 110 ⁵⁾⁹⁾	450	carton musée 2,0 mm/lin
1920007	500 x 350 x 90	523 x 370 x 110 ⁵⁾⁹⁾	500	carton musée 2,0 mm/lin
1920009	600 x 430 x 80	623 x 450 x 100 ⁵⁾⁹⁾	600	carton musée 2,0 mm/lin
1920012	700 x 500 x 80	723 x 520 x 100 ⁵⁾⁹⁾	700	carton musée 2,0 mm/lin
1920013	800 x 600 x 80	823 x 620 x 100 ⁵⁾⁹⁾	800	carton musée 2,0 mm/lin

5.2 Boîtes enveloppantes

KS 11 – avec patte d'insertion



Boîte enveloppante KS 11 avec patte d'insertion et double fond pour l'archivage horizontal ou vertical des documents et livres. Grâce au double fond, la patte d'insertion ne touche pas l'objet conditionné. Livrée à plat.

En option : livrée montée par nos soins. Tout format sur demande, même à l'unité. Nous consulter.

Référence	Dimensions int. H x l x Ep (mm)	Dimensions ext. H x l x Ep (mm)	Matériau (mm)	Couleur extérieure
216510111	360 x 250 x 10	363 x 257 x 21	MW 1.65	gris-bleu

H = hauteur ; l = largeur ; L = longueur ; P = profondeur ; Ep = épaisseur ; int. = intérieur ; ext. = extérieur ; max. = maximum

⁵⁾ Ce produit génère des frais de transport indépendamment du montant de la commande ; ⁹⁾ Livraison montée par nos soins

5. Boîtes

5.3 Boîtes d'archives

KS 13 – avec couvercle attaché



Boîte d'archives KS 13 avec couvercle attaché en carton cannelé de conservation pour l'archivage de microfiches, cartes postales et tirages.

Les parois latérales ont une double épaisseur.

Livrée à plat. En option: montée par nos soins. Tout format sur demande. Nous consulter.

Référence	Pour format (cm)	Dimensions int. H x l x Ep (mm)	Dimensions ext. H x l x Ep (mm)	Matériau	Couleur extérieure
216511113	11,5 x 11	110 x 115 x 35	117 x 125 x 40	MW 1.65	gris-bleu
216511313	18 x 24	180 x 240 x 35	193 x 255 x 41	MW 1.65	gris-bleu
216510513	4 compartiments pour 500 microfiches	326 x 318 x 110	336 x 325 x 115	MW 1.65	gris-bleu

5.3 Boîtes d'archives

KS 14 – avec patte d'insertion



Boîte d'archives KS 14 avec avec patte d'insertion et fond renforcé, avec ou sans trou de pouce, en carton cannelé de conservation pour l'archivage vertical des documents reliés, magazines, supports photographiques, feuilles et fiches.

Livrée à plat. En option : montée par nos soins. Tout format sur demande. Nous consulter.

Référence	Pour format (cm)	Dimensions int. H x l x Ep (mm)	Dimensions ext. H x l x Ep (mm)	Matériau	Couleur extérieure
216512814	9 x 13	95 x 135 x 105	101 x 145 x 111	MW 1.65	gris-bleu
216512714	9 x 12	98 x 128 x 105	104 x 138 x 111	MW 1.65	gris-bleu
216513014	10 x 15	105 x 155 x 105	111 x 165 x 111	MW 1.65	gris-bleu
216512914	9 x 12, 9 x 13	115 x 138 x 105	121 x 148 x 111	MW 1.65	gris-bleu
216513114	10 x 15	125 x 158 x 105	131 x 168 x 111	MW 1.65	gris-bleu
216513214	13 x 18	135 x 185 x 105	141 x 195 x 111	MW 1.65	gris-bleu
216513314	13 x 18	155 x 193 x 105	161 x 203 x 111	MW 1.65	gris-bleu

5. Boîtes

5.3 Boîtes d'archives

KS 14 – avec patte d'insertion

Référence	Pour format (cm)	Dimensions int. H x l x Ep (mm)	Dimensions ext. H x l x Ep (mm)	Matériau	Couleur extérieure
216513414	18 x 24	185 x 260 x 105	191 x 270 x 111	MW 1.65	gris-bleu
216520614		223 x 290 x 80	236 x 305 x 87	MW 1.65	gris-bleu
2147080014		223 x 290 x 80	236 x 305 x 87	MW 1.7	gris-bleu
216520714		223 x 290 x 100	236 x 305 x 107	MW 1.65	gris-bleu
2147081014		223 x 290 x 100	236 x 305 x 107	MW 1.7	gris-bleu
216520814		223 x 290 x 120	236 x 305 x 127	MW 1.65	gris-bleu
2147082014		223 x 290 x 120	236 x 305 x 127	MW 1.7	gris-bleu
216513614	24 x 30	245 x 305 x 105	251 x 315 x 111	MW 1.65	gris-bleu
216520914	A4	250 x 320 x 50	263 x 335 x 57	MW 1.65	gris-bleu
2147083014	A4	250 x 320 x 50	263 x 335 x 57	MW 1.7	gris-bleu
216521014	A4/folio	250 x 335 x 60	263 x 350 x 67	MW 1.65	gris-bleu
2147084014	A4/folio	250 x 335 x 60	263 x 350 x 67	MW 1.7	gris-bleu
216521214	A4/folio	250 x 335 x 80	263 x 350 x 87	MW 1.65	gris-bleu
214709114	A4/folio	250 x 335 x 80	263 x 350 x 87	MW 1.7	gris-bleu
216521314	A4/folio	250 x 335 x 100	263 x 350 x 107	MW 1.65	gris-bleu
214709214	A4/folio	250 x 335 x 100	263 x 350 x 107	MW 1.7	gris-bleu
216521414	A4	250 x 335 x 120	263 x 350 x 127	MW 1.65	gris-bleu
214709314	A4	250 x 335 x 120	263 x 350 x 127	MW 1.7	gris-bleu
216521114		250 x 335 x 140	263 x 350 x 147	MW 1.65	gris-bleu
2147085014		250 x 335 x 140	263 x 350 x 147	MW 1.7	gris-bleu
216521514		275 x 352 x 109	288 x 367 x 116	MW 1.65	gris-bleu
2147099814		275 x 352 x 109	288 x 367 x 116	MW 1.7	gris-bleu
216520114	30 x 40	300 x 400 x 90	307 x 412 x 97	MW 1.65	gris-bleu
2118014	30 x 40	300 x 400 x 90	307 x 412 x 97	MW 1.7	gris-bleu
216520214	30 x 40	300 x 400 x 140	307 x 412 x 147	MW 1.65	gris-bleu
2118114	30 x 40	300 x 400 x 140	307 x 412 x 147	MW 1.7	gris-bleu

5. Boîtes

5.3 Boîtes d'archives

KS 14 – pour disques vinyles



Boîte KS 14 avec couvercle attaché, et fond renforcé en carton cannelé de conservation, pour l'archivage vertical de disques vinyles 33 T, 45 T et 78 T. Livrée à plat. En option : livrée montée par nos soins.

Référence	Pour	Dimensions int. H x l x Ep (mm)	Dimensions ext. H x l x Ep (mm)	Matériau	Couleur extérieure
216521714	disque vinyle 33 T	330 x 330 x 152	341 x 345 x 165	MW 1.65	gris-bleu
21472014	disque vinyle 33 T	330 x 330 x 152	341 x 345 x 165	MW 1.7	gris-bleu
216521614	disque vinyle 45 T	190 x 197 x 229	201 x 213 x 242	MW 1.65	gris-bleu
21471914	disque vinyle 45 T	190 x 197 x 229	201 x 213 x 242	MW 1.7	gris-bleu
216520514	disque vinyle 78 T	280 x 280 x 100	291 x 296 x 113	MW 1.65	gris-bleu
21470144	disque vinyle 78 T	280 x 280 x 100	291 x 296 x 113	MW 1.7	gris-bleu

5.3 Boîtes d'archives

KS 14 Norvège – avec mécanisme de verrouillage



Boîte d'archives KS 14 Norvège avec couvercle attaché avec mécanisme de verrouillage, languette en carton sur le côté court en bas et fond renforcé, en carton cannelé de conservation pour l'archivage vertical des documents reliés, magazines, supports photographiques, feuilles et fiches. Livrée à plat. En option : montée par nos soins. Tout format sur demande. Nous consulter.

Référence	Pour format	Dimensions int. H/h x l x Ep (mm)	Dimensions ext. H x l x Ep (mm)	Matériau	Couleur extérieur
21655814	A4	250/70 x 320 x 82	263 x 335 x 91	MW 1.65	gris-bleu
21475814	A4	250/70 x 320 x 82	263 x 335 x 91	MW 1.7	gris-bleu
21655914	folio	250/70 x 375 x 82	263 x 335 x 91	MW 1.65	gris-bleu
21475914	folio	250/70 x 375 x 82	263 x 335 x 91	MW 1.7	gris-bleu

5. Boîtes

5.3 Boîtes d'archives

KS 15 – pour plaques de verre avec grille

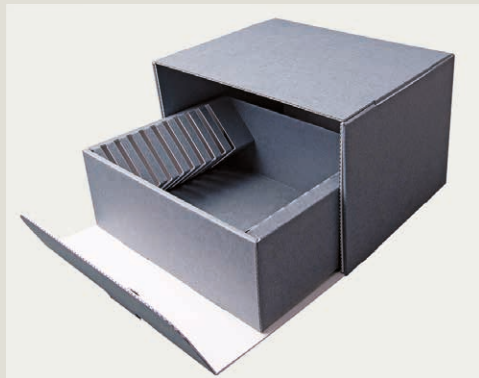

Boîte KS 15 en carton cannelé de conservation avec tiroir amovible et grille, pour l'archivage vertical de plaques de verre.

Livrée à plat. En option : montée par nos soins.

Référence	Pour format (cm)/ pour quantité	Dimensions int. P x l x H (mm)	Dimensions ext. P x l x H (mm)	Matériau	Couleur extérieur
216510715	8,5 x 10,5/10 pcs	162 x 114 x 92	177 x 150 x 107	MW 1.65	gris-bleu
216513415	9 x 12/10 pcs	160 x 122 x 95	177 x 160 x 110	MW 1.65	gris-bleu
216511015	9 x 13/10 pcs	160 x 132 x 95	177 x 170 x 110	MW 1.65	gris-bleu
216511215	10 x 15/10 pcs	160 x 155 x 100	180 x 195 x 115	MW 1.65	gris-bleu
216511515	13 x 18/10 pcs	160 x 185 x 135	177 x 226 x 145	MW 1.65	gris-bleu
216511715	18 x 24/10 pcs	160 x 243 x 190	177 x 285 x 200	MW 1.65	gris-bleu

5. Boîtes

5.3 Boîtes d'archives

KS 19



Boîte d'archives empilable fabriquée en deux pièces pour l'archivage horizontal de documents reliés, magazines, feuilles et fiches.

Fabrication également possible en une pièce avec rabat attachant. Livrée à plat. En option : livrée montée par nos soins.

Référence	Finition	Dimens. int. P x l x H (mm)	Dimens. ext. P x l x H (mm)	Matériau (mm)	Couleur (extérieur)
2112019	côté devant coulissant	243 x 305 x 101	250 x 320 x 110	MW 1.65	gris-bleu
2111019	côté devant coulissant	243 x 305 x 101	250 x 320 x 110	MW 1.7	gris-bleu
21655819	côté devant coulissant	253 x 355 x 101	260 x 370 x 110	MW 1.65	gris-bleu
2147819	côté devant coulissant	253 x 355 x 101	260 x 370 x 110	MW 1.7	gris-bleu
21659719	côté devant coulissant	318 x 215 x 111	325 x 229 x 120	MW 1.65	gris-bleu
21479719	côté devant coulissant	318 x 215 x 111	325 x 229 x 120	MW 1.7	gris-bleu
21657319	côté devant coulissant	378 x 266 x 111	385 x 280 x 120	MW 1.65	gris-bleu
21477319	côté devant coulissant	378 x 266 x 111	385 x 280 x 120	MW 1.7	gris-bleu

5. Boîtes

5.4 Boîtes d'archives

Boîte pour documents roulés : KS 16 – avec couvercle séparé



Boîte KS 16 avec couvercle séparé, en carton cannelé de conservation, à fermeture hermétique pour l'archivage horizontal ou vertical de documents roulés. En état fermé, ses parois ont une triple épaisseur.

Livrée à plat. En option : livrée montée par nos soins. Tout format sur demande, même à l'unité. Nous consulter.

Référence	Dimensions int. L x l x H/h (mm)	Dimensions ext. L x l x H (mm)	Matériau	Couleur extérieure
214755116	800 x 150 x 150/150	819 x 171 x 157	MW 1.7	gris-bleu
214755316	1100 x 150 x 150/150	1119 x 171 x 157	MW 1.7	gris-bleu
214755816	1300 x 150 x 150/150	1319 x 171 x 157 ⁵⁾	MW 1.7	gris-bleu
314799616	1500 x 200 x 200/200	1533 x 236 x 212 ⁵⁾	FW 3.1	gris-bleu

5.4 Boîtes d'archives

Boîte pour documents roulés : KS 16 – avec couvercle séparé et tube suspendu intégré



Boîte KS 16 avec couvercle séparé, en carton cannelé de conservation pour l'archivage horizontal de documents et objets roulés.

Avec un tube suspendu en carton neutre de conservation reposant sur deux supports disposés à l'intérieur de la boîte. Avec deux rubans en textile pour soulever l'objet. Livrée montée par nos soins. Tout format sur demande. Nous consulter.

Référence	Longueur utile du tube (mm)	Diamètre du tube (mm)	Dimensions int. L x l x H/h (mm)	Dimensions ext. L x l x H (mm)	Matériau	Couleur extérieure
214755216	720	120	800 x 150 x 150/150	819 x 171 x 157 ⁵⁾⁹⁾	MW 1.7	gris bleu
214755416	1020	120	1100 x 150 x 150/150	1119 x 171 x 157 ⁵⁾⁹⁾	MW 1.7	gris-bleu
214755916	1220	120	1300 x 150 x 150/150	1319 x 171 x 157 ⁵⁾⁹⁾	MW 1.7	gris-bleu
314799616-5	1420	150	1500 x 200 x 200/200	1533 x 236 x 212 ⁵⁾⁹⁾	FW 3.1	gris-bleu

H = hauteur ; H/h = hauteur/hauteur du couvercle ; l = largeur ; L = longueur ; P = profondeur ; Ep = épaisseur ; int. = intérieur ; ext. = extérieur

⁵⁾ Ce produit génère des frais de transport indépendamment du montant de la commande ; ⁹⁾ Livraison montée par nos soins

5. Boîtes

5.4 Boîtes d'archives

Boîte pour documents roulés :
– version collée

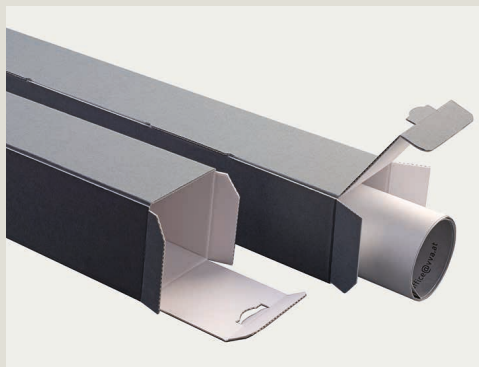

Boîte pour documents roulés avec ouverture sur le côté court pour par ex. cartes, plans, dessins et fiches. Construction en version collée avec une seule languette intérieure encollée. Livrée à plat. En option : montée par nos soins.

Référence	Finition	Dimensions int. H x l x Ep (mm)	Dimensions ext. H x l x Ep (mm)	Matériau	Couleur extérieure
21659387	collée	800 x 80 x 80	804 x 84 x 84	MW 1.65	gris-bleu
21149387	collée	800 x 80 x 80	804 x 84 x 84	MW 1.7	gris-bleu
21659393	collée	1160 x 80 x 80	1164 x 84 x 84	MW 1.65	gris-bleu
21149393	collée	1160 x 80 x 80	1164 x 84 x 84	MW 1.7	gris-bleu
2114938	collée	1574 x 100 x 100	1584 x 104 x 104 ⁵⁾	MW 1.7	gris-bleu
21149748	collée	2100 x 120 x 120	2104 x 124 x 124 ⁵⁾	MW 1.7	gris-bleu

5.4 Boîtes d'archives

Boîte pour documents roulés :
– version non-collée

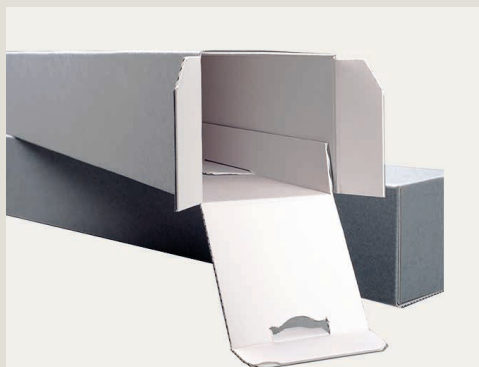

Boîte pour documents roulés avec ouverture sur le côté court pour par ex. cartes, plans, dessins et fiches. Construction en version simple non-collée avec pattes encliquetables pour le montage. Livrée à plat. En option : montée par nos soins.

Référence	Finition	Dimensions int. H x l x Ep (mm)	Dimensions ext. H x l x Ep (mm)	Matériau	Couleur extérieure
2165023	non-collée	750 x 150 x 150	759 x 156 x 156	MW 1.65	gris-bleu
21650130	non-collée	940 x 88 x 88	950 x 94 x 94	MW 1.65	gris-bleu
21657122	non-collée	1000 x 80 x 80	1008 x 86 x 86	MW 1.65	gris-bleu
21650021	non-collée	1050 x 150 x 150	1059 x 156 x 156	MW 1.65	gris-bleu

H = hauteur ; l = largeur ; L = longueur ; P = profondeur ; Ep = épaisseur ; int. = intérieur ; ext. = extérieur

⁵⁾ Ce produit génère des frais de transport indépendamment du montant de la commande ; ⁹⁾ Livraison montée par nos soins

5. Boîtes

5.5 Etuis, boîtes à pans coupés

KS 5 – étui classique



Étui classique KS 5, avec ou sans encoches de préhension, avec dos visible, en carton cannelé de conservation, pour l'archivage vertical de documents reliés, magazines, feuilles, fiches et livres. Livraison à plat pour finition non-collée, montée pour finition collée.

Tout format sur demande, même à l'unité. Nous consulter.

Référence	Finition	Dim. int./H x l x Ep (mm)	Dim. ext./H x l x Ep (mm)	Matériau	Couleur ext.
216510205	collée, avec encoches	300 x 209 x 73	305 x 214 x 81 ⁵⁾⁹⁾	MW 1.65	gris-bleu
216520105	collée, avec encoches	316 x 226 x 85	321 x 231 x 93 ⁵⁾⁹⁾	MW 1.65	gris-bleu
2480305	collée, avec encoches	316 x 226 x 85	321 x 231 x 93 ⁵⁾⁹⁾	MW 1.7	gris-bleu
216510405	collée, sans encoches	365 x 220 x 20	370 x 225 x 28 ⁵⁾⁹⁾	MW 1.65	gris-bleu
216510605	collée, sans encoches	365 x 220 x 40	370 x 225 x 48 ⁵⁾⁹⁾	MW 1.65	gris-bleu

5.5 Etuis, boîtes à pans coupés

KS 5 – classeur avec étui



Set composé d'un classeur avec étui, en carton cannelé de conservation pour l'archivage vertical de documents perforés.

Classeur avec 4 anneaux, pas de 80 mm. Livrée montée par nos soins.

Référence		Dimensions ext./H x l x Ep (mm)	Matériau	Couleur (extérieure/intérieure)
6605247	classeur	350 x 300 x 60 ⁵⁾⁹⁾	MW 1.7	classeur : gris-bleu/blanc nature
	étui	360 x 304 x 68 ⁵⁾⁹⁾	MW 1.7	étui : gris-bleu/blanc nature

H = hauteur ; l = largeur ; L = longueur ; P = profondeur ; Ep = épaisseur ; int. = intérieur ; ext. = extérieur ; Dim. = dimensions

⁵⁾ Ce produit génère des frais de transport indépendamment du montant de la commande ; ⁹⁾ Livraison montée par nos soins

5. Boîtes

5.5 Etuis, boîtes à pans coupés

KS 9 – boîte à pans coupés, version collée



Boîte KS 9 à pans coupés, avec ou sans trou de pouce, en carton cannelé de conservation pour l'archivage vertical de documents reliés, magazines, feuilles et fiches. Livrée à plat. Tout format sur demande, même à l'unité. Nous consulter.

Référence	Finition	Dimensions int. H x l x Ep (mm)	Dimensions ext. H x l x Ep (mm)	Matériau	Couleur extérieure
216520309	avec trou de pouce	307 x 220 x 80	316 x 226 x 85	MW 1.65	gris-bleu
2480109	avec trou de pouce	307 x 220 x 80	316 x 226 x 85	MW 1.7	gris-bleu

5.5 Etuis, boîtes à pans coupés

KS 9 – boîte à pans coupés, version non-collée



Boîte KS 9 à pans coupés, avec ou sans trou de pouce, en carton cannelé de conservation pour l'archivage vertical de documents reliés, magazines, feuilles et fiches. Livrée à plat. Tout format sur demande, même à l'unité. Nous consulter.

Référence	Finition	Dimensions int. H x l x Ep (mm)	Dimensions ext. H x l x Ep (mm)	Matériau	Couleur extérieure
216510109	sans trou de pouce	250 x 200 x 80	259 x 206 x 85	MW 1.65	gris-bleu
216510209	sans trou de pouce	265 x 220 x 50	274 x 226 x 55	MW 1.65	gris-bleu
216520109	avec trou de pouce	300 x 230 x 80	309 x 239 x 86	MW 1.65	gris-bleu
214711009	avec trou de pouce	300 x 230 x 80	309 x 239 x 86	MW 1.7	gris-bleu
216520209	sans trou de pouce	320 x 270 x 80	329 x 279 x 86	MW 1.65	gris-bleu
214712009	sans trou de pouce	320 x 270 x 80	329 x 279 x 86	MW 1.7	gris-bleu

5. Boîtes

5.6 Boîtes avec couvercle séparé

Les boîtes avec couvercle séparé sont utilisées dans des tailles et des versions les plus diverses pour une multitude de biens culturels. Ces boîtes sont réalisables en de très grandes dimensions, également grâce à notre système d'assemblage en puzzle, par exemple pour de grandes pièces de textile. La plupart de nos boîtes sont réalisées en carton cannelé gris-bleu / blanc nature F 1.1, MW 1.65, MW 1.7 et FW 3.1. Nous pouvons également fabriquer nos boîtes en carton compact bi-couches gris-bleu / blanc nature 04799.

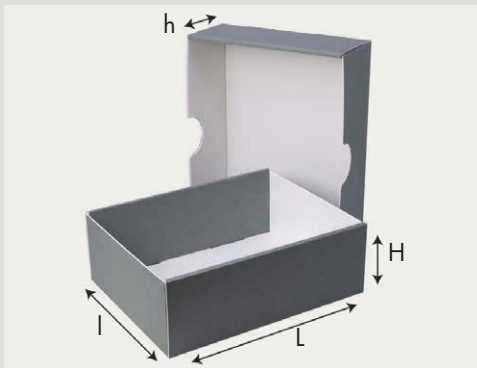

KS 16 – simple

En état fermé :

toutes parois : triple épaisseur

Formats individuels sur mesure, même à l'unité, livraison à plat, en option montée.

Options : hauteur du couvercle adaptable, côté rabattable, languette de préhension.

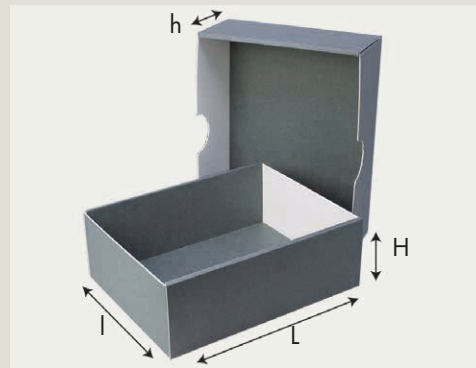

KS 16 – renforcée

En état fermé :

toutes parois : triple épaisseur

Fond et couvercle renforcés, sans fente

Formats individuels sur mesure, livraison montée.

Options : hauteur du couvercle adaptable, languette de préhension.

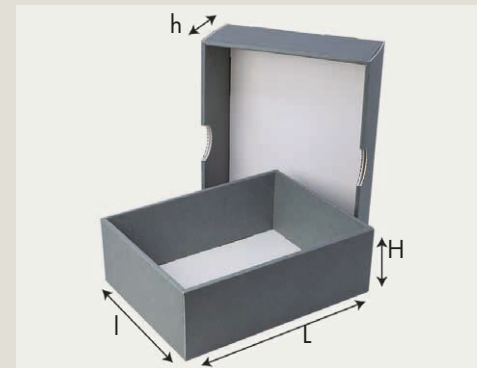

KS 12 – simple

En état fermé :

toutes parois : quadruple épaisseur

Formats individuels sur mesure, livraison à plat, en option montée.

Options : hauteur du couvercle adaptable, côté rabattable, languette de préhension.



KS 12 – renforcée

En état fermé :

toutes parois : quadruple épaisseur

Fond et couvercle renforcés, sans fente

Formats individuels sur mesure, livraison montée.

Options : hauteur du couvercle adaptable, languette de préhension, construction puzzle pour formats très importants.

5. Boîtes

5.6 Boîtes avec couvercle séparé

KS 12 – simple



Boîte KS 12 avec couvercle séparé, en carton cannelé de conservation, à fermeture hermétique pour l'archivage horizontal de documents reliés, magazines, feuilles, fiches et livres. Partiellement avec un côté rabattable simple ou double. En état fermé, ses parois latérales ont une quadruple épaisseur. Tout format sur demande. Livrée à plat. En option : livrée montée par nos soins.

Référence	Finition	Dimensions int. L x l x H/h (mm)	Dimensions ext. L x l x H (mm)	Matériau	Couleur extérieure
216520112	rabattable en haut et en bas	385 x 275 x 105/105	415 x 305 x 112	MW 1.65	gris-bleu
2110212	rabattable en haut et en bas	385 x 275 x 105/105	415 x 305 x 112	MW 1.7	gris-bleu
216510212	rabattable côté long	505 x 405 x 60/60	540 x 436 x 64	MW 1.65	gris-bleu
216512012	non-rabattable	620 x 440 x 95/95	639 x 460 x 101	MW 1.65	gris-bleu

5.6 Boîtes avec couvercle séparé

KS 12 – renforcée



Boîte KS 12 renforcée avec couvercle séparé, en carton cannelé de conservation, à fermeture hermétique pour l'archivage horizontal de documents reliés, magazines, feuilles, fiches et livres. Egalement adaptée pour de grandes boîtes en construction puzzle. En état fermé, ses parois latérales ont une quadruple épaisseur. Fond et dos renforcés. Tout format sur demande. Livrée montée par nos soins.

Référence	Finition	Dimensions int. L x l x H/h (mm)	Dimensions ext. L x l x H (mm)	Matériau	Couleur extérieure
sur demande ⁵⁾ ⁹⁾					

H = hauteur ; H/h = hauteur/hauteur du couvercle ; l = largeur ; L = longueur ; P = profondeur ; Ep = épaisseur ; int. = intérieur ; ext. = extérieur

⁵⁾ Ce produit génère des frais de transport indépendamment du montant de la commande ; ⁹⁾ Livraison montée par nos soins

5. Boîtes

5.6 Boîtes avec couvercle séparé

KS 12 – avec fenêtre polyester sur le devant



Boîte KS 12 avec couvercle attaché, en carton cannelé de conservation à fermeture hermétique pour l'archivage d'objets tridimensionnels. Fenêtre sur le devant en polyester transparent 175 microns. Livrée à plat. En option : montée par nos soins. Tout format sur demande.

Référence	Dimensions int. L x l x H/h (mm)	Dimensions ext. L x l x H (mm)	Matériau	Couleur extérieure
2147001012	155 x 225 x 175/40	170 x 240 x 180 ⁵⁾⁹⁾	MW 1.7	gris-bleu

5.6 Boîtes avec couvercle séparé

KS 12 – avec compartiments pour cartes postales



Boîte KS 12 avec couvercle séparé en carton cannelé de conservation, fond et couvercle renforcés, plusieurs compartiments et une languette pour l'archivage vertical de cartes postales. Inclus trois intercalaires amovibles (158 x 128 mm). Livrée montée par nos soins.

Référence	Pour format (cm)	Nombre de compartiments	Dimensions compartiment L x l x H/h (mm)	Dimensions ext. L x l x H (mm)	Matériau	Couleur extérieure
21476212	9 x 14 10,5 x 15	3	87 x 160 x 130/40	300 x 179 x 138 ⁵⁾⁹⁾	MW 1.7	gris-bleu

H = hauteur ; H/h = hauteur/hauteur du couvercle ; l = largeur ; L = longueur ; P = profondeur ; Ep = épaisseur ; int. = intérieur ; ext. = extérieur

⁵⁾ Ce produit génère des frais de transport indépendamment du montant de la commande ; ⁹⁾ Livraison montée par nos soins

5. Boîtes

5.6 Boîtes avec couvercle séparé

KS 16 – pour supports négatifs souples en bandes et diapositives



Boîte KS 16 avec couvercle séparé, en carton cannelé de conservation, fond et couvercle renforcés, cinq compartiments et une languette pour l'archivage vertical de négatifs souples en bandes et diapositives. Inclus dix intercalaires amovibles (53 x 70 mm).
Livrée montée par nos soins.

Référence	Nombre de compartiments	Dimensions compartiment L x l x H/h (mm)	Dimensions ext. L x l x H (mm)	Matériau	Couleur extérieure
214718914	5	278 x 55 x 75/40	309 x 300 x 85 ⁵⁾ 9)	MW 1.7	gris-bleu

5.6 Boîtes avec couvercle séparé

KS 16 – pour supports négatifs souples en bandes et diapositives



Boîte KS 16 avec couvercle séparé, en carton cannelé de conservation, fond et couvercle renforcés, cinq compartiments et une languette pour l'archivage vertical de négatifs souples en bandes et diapositives. Inclus cinq intercalaires amovibles (275 x 73 mm).
Livrée montée par nos soins.

Référence	Nombre de compartiments	Dimensions compartiment L x l x H/h (mm)	Dimensions ext. L x l x H (mm)	Matériau	Couleur extérieure
214718614	5	55 x 278 x 75/40	309 x 300 x 85 ⁵⁾ 9)	MW 1.7	gris-bleu

H = hauteur ; H/h = hauteur/hauteur du couvercle ; l = largeur ; L = longueur ; P = profondeur ; Ep = épaisseur ; int. = intérieur ; ext. = extérieur

⁵⁾ Ce produit génère des frais de transport indépendamment du montant de la commande ; ⁹⁾ Livraison montée par nos soins

5. Boîtes

5.6 Boîtes avec couvercle séparé

KS 16 – avec fenêtre polyester sur le dessus



Boîte KS 16 avec couvercle séparé, en carton cannelé de conservation, à fermeture hermétique pour l'archivage horizontal d'objets tridimensionnels. Fenêtre sur le dessus en polyester transparent 175 microns. Livrée à plat. En option : montée par nos soins.

Tout format sur demande.

Référence	Dimensions int. L x l x H/h (mm)	Dimensions ext. L x l x H (mm)	Matériau	Couleur extérieure
2147001016	155 x 125 x 55/55	176 x 148 x 62 ⁵⁾⁹⁾	MW 1.7	gris-bleu
2147002016	255 x 155 x 55/55	276 x 178 x 62 ⁵⁾⁹⁾	MW 1.7	gris-bleu
2147003016	310 x 155 x 55/55	331 x 178 x 62 ⁵⁾⁹⁾	MW 1.7	gris-bleu
2147004016	310 x 250 x 55/55	331 x 273 x 62 ⁵⁾⁹⁾	MW 1.7	gris-bleu

H = hauteur ; H/h = hauteur/hauter du couvercle ; l = largeur ; L = longueur ; P = profondeur ; Ep = épaisseur ; int. = intérieur ; ext. = extérieur

⁵⁾ Ce produit génère des frais de transport indépendamment du montant de la commande ; ⁹⁾ Livraison montée par nos soins

5. Boîtes

5.6 Boîtes avec couvercle séparé

KS 16 – pour cassette vidéo



Boîte KS 16 avec couvercle séparé, en carton cannelé de conservation, à fermeture hermétique pour l'archivage vertical de cassettes vidéo. Livrée à plat. En option: montée par nos soins.

Référence	Contenance (pièces)	Dimensions int. L x l x H/h (mm)	Dimensions ext. L x l x H (mm)	Matériau	Couleur extérieure
214724816	10	300 x 195 x 130/50	322 x 218 x 137	MW 1.7	gris-bleu

5.6 Boîtes avec couvercle séparé

KS 16 – pour CD/DVD



Boîte KS 16 avec couvercle attaché, en carton cannelé de conservation, fond renforcé et une languette pour l'archivage vertical de CD/DVD. Livrée montée par nos soins.

Référence	Dimensions int. L x l x H (mm)	Dimensions ext. L x l x H (mm)	Matériau	Couleur extérieure
214724916	275 x 130 x 150	287 x 153 x 160 ^{5) 9)}	MW 1.7	gris-bleu

H = hauteur ; H/h = hauteur/hauteur du couvercle ; l = largeur ; L = longueur ; P = profondeur ; Ep = épaisseur ; int. = intérieur ; ext. = extérieur

⁵⁾ Ce produit génère des frais de transport indépendamment du montant de la commande ; ⁹⁾ Livraison montée par nos soins

5. Boîtes

5.6 Boîtes avec couvercle séparé

KS 16 – à grands formats pour textiles



Boîte KS 16 avec couvercle séparé, en carton cannelé de conservation, à fermeture hermétique pour l'archivage horizontal d'objets à grands formats et pour textiles. Livrée montée par nos soins. Tout format sur demande. Nous consulter.

Référence	Dimensions int. L x l x H/h (mm)	Dimensions ext. L x l x H (mm)	Matériau	Couleur extérieure
314799216	1200 x 600 x 100/100	1233 x 636 x 112 ⁵⁾⁹⁾	FW 3.1	gris-bleu
31478216	1300 x 700 x 150/150	1331 x 734 x 161 ⁵⁾⁹⁾	FW 3.1	gris-bleu
31475316	1500 x 1050 x 120/120	1531 x 1084 x 131 ⁵⁾⁹⁾	FW 3.1	gris-bleu
31476116	1600 x 800 x 150/150	1630 x 834 x 161 ⁵⁾⁹⁾	FW 3.1	gris-bleu
314799116	1800 x 750 x 120/120	1810 x 795 x 132 ⁵⁾⁹⁾	FW 3.1	gris-bleu

5.6 Boîtes avec couvercle séparé

KS 16 – pour coiffes et chapeaux



Boîte KS 16 avec couvercle séparé, en carton cannelé de conservation, à fermeture hermétique avec un plateau amovible avec languette muni d'un tube pour le positionnement de coiffes et chapeaux. Fond et couvercle renforcés. Livrée montée par nos soins. Tout format sur demande. Nous consulter.

Référence	Dimensions int. L x P x H/h (mm)	Dimensions ext. L x P x H (mm)	Hauteur utile tube (mm)	Matériau	Couleur extérieure
214799917	250 x 250 x 250/80	271 x 274 x 262 ⁵⁾⁹⁾	240	MW 1.7	gris-bleu
214799916	350 x 350 x 330/100	371 x 374 x 342 ⁵⁾⁹⁾	320	MW 1.7	gris-bleu
2147999151	450 x 450 x 200/80	471 x 474 x 212 ⁵⁾⁹⁾	190	MW 1.7	gris-bleu
214799915	450 x 450 x 250/80	471 x 474 x 262 ⁵⁾⁹⁾	240	MW 1.7	gris-bleu

H = hauteur ; H/h = hauteur/hauteur du couvercle ; l = largeur ; L = longueur ; P = profondeur ; Ep = épaisseur ; int. = intérieur ; ext. = extérieur

⁵⁾ Ce produit génère des frais de transport indépendamment du montant de la commande ; ⁹⁾ Livraison montée par nos soins

7. Boîtes

5.6 Boîtes avec couvercle séparé

KS 16 – pour chaussures et bottes



Boîte KS 16 avec couvercle séparé, en carton cannelé de conservation, fond et couvercle renforcés, un côté rabattable, avec un plateau amovible avec languette pour chaussures basses, hautes et bottes. Livrée montée par nos soins. Tout format sur demande. Nous consulter.

Référence	Dimensions int. L x l x H/h (mm)	Dimensions ext. L x l x H (mm)	Matériau	Couleur extérieure
214790016	344 x 275 x 185/70	365 x 298 x 192 ⁵⁾⁹⁾	MW 1.7	gris-bleu
214791016	344 x 275 x 385/70	365 x 298 x 392 ⁵⁾⁹⁾	MW 1.7	gris-bleu
214792016	344 x 575 x 185/70	365 x 595 x 192 ⁵⁾⁹⁾	MW 1.7	gris-bleu

5.7 Boîtes pour bobines

KS 16 – pour bobines

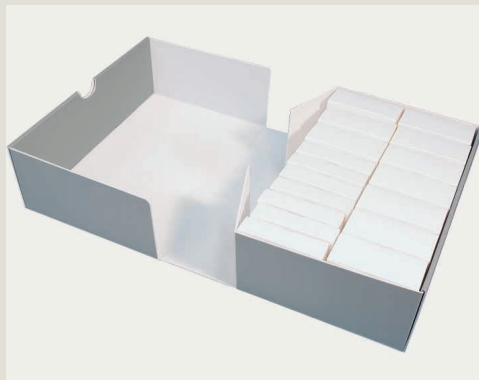

Boîte cassette pour 24 boîtes pour bobines de 16 mm ou 14 boîtes pour bobines de 35 mm. La boîte cassette est fabriquée en carton cannelé de conservation, les petites boîtes pour bobines entrant dans la boîte cassette sont en carton de conservation sans réserve alcaline 0,5 mm blanc nature. Livrée à plat. En option : montée par nos soins.

Référence	Finition	Dimensions int. H x l x Ep (mm)	Dimensions ext. H x l x Ep (mm)	Matériau (mm)	Couleur extérieure
642589	bobines de 16mm	100 x 100 x 25	102 x 102 x 26	carton neutre 0,5	blanc nature
642689	bobines de 35mm	100 x 100 x 45	102 x 102 x 46	carton neutre 0,5	blanc nature
216513603	KS 3 pour bobines	330 x 207 x 104	345 x 221 x 109	MW 1.65	gris-bleu

H = hauteur ; H/h = hauteur/hauteur du couvercle ; l = largeur ; L = longueur ; P = profondeur ; Ep = épaisseur ; int. = intérieur ; ext. = extérieur

⁵⁾ Ce produit génère des frais de transport indépendamment du montant de la commande ; ⁹⁾ Livraison montée par nos soins

5. Boîtes

5.8 Boîtes individuelles sur mesure

Boîtes à l'unité, sur mesure



KLUG-CONSERVATION propose un service de conditionnement à l'unité pour collections de livres et registres et met à disposition de ses clients un appareil de mesure électromécanique qui permet de déterminer de façon fiable et rapide les dimensions des objets à archiver ; les données recueillies sont transmises par voie électronique à l'usine où elles sont utilisées pour la fabrication des boîtes. Ce prêt de la machine ainsi que sa durée d'utilisation font l'objet d'une entente préalable. La prise de mesure peut également être réalisée par KLUG-CONSERVATION.

Chaque boîte est identifiée par une étiquette repositionnable avec sa cote, ou, en option, par une étiquette définitive portant toutes les informations souhaitées par le client (nom du fond, numéro d'inventaire, etc.). Les boîtes sont livrées à plat. En option : livrées montées (sauf la boîte KS 17 renforcée toujours livrée montée).

Selon les données issues de la prise de mesure, ainsi que des conditions techniquement imposées pour la réalisation des boîtes (épaisseur minimum, longueur etc.), les types de boîtes les plus fréquemment réalisées pour l'archivage des documents mesurés sont les suivants :



Boîte enveloppante KS 11 – avec patte d'insertion

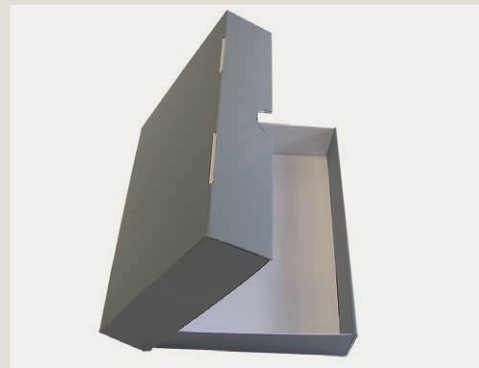

Boîte cassette KS 3 – simple

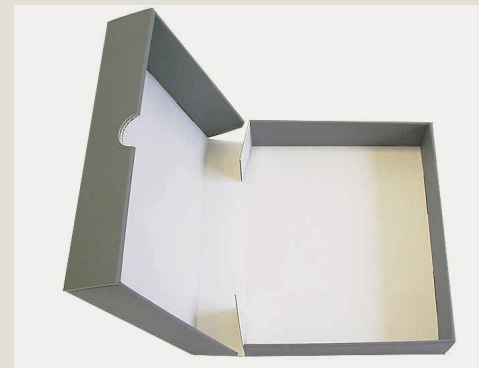

Boîte cassette KS 17 – simple



Boîte cassette KS 17 – renforcée

5. Boîtes

5.9 Configurateur de boîtes

Boîtes sur mesure

Selon le principe modulable, vous pouvez configurer vos boîtes sur mesure. Notre gamme permet de nombreuses combinaisons. Vous trouverez le configurateur sous www.klug-conservation.fr > Produits > La Configuration > Configurateur de boîtes.

The screenshot shows a web browser window displaying the Klug Conservation website. The page title is "Configurateur de boîtes". The navigation menu includes: Home, Préserver les valeurs, Q-Lab, Produits, Utilisations, A savoir, Actualités, Entreprise, Prestations, and Contact. The breadcrumb trail is: Home / Produits / La configuration / Configurateur de boîtes. The main content area is titled "La configuration" and "Configurateur de boîtes". It features a progress bar with six steps: 1. Type de boîte (selected), 2. Matériau, 3. Format, 4. Qté./cote, 5. Récapitulatif, and 6. Devis. Below the progress bar, the text reads "Choisissez la catégorie de boîte souhaitée". There are six options, each with a radio button and an image of a blue box: "Boîtes enveloppantes", "Boîtes cassettes", "Etuis à livres, boîtes à pans coupés", "Boîtes avec couvercle", "Boîtes avec couvercle séparé", and "Chemises / Portfolios". At the bottom of the configurator, there are two buttons: "quitter le configurateur." and "poursuivre >". The footer contains contact information for Klug Conservation, including address, phone, fax, email, and website. It also includes a "Contact Newsletter" link, a "Mention légale" link, and social media icons for YouTube and a double arrow icon.



Configurateur de boîtes

5. Equipement de fabrication de boîtes : Boxing system

5.9 Equipement de fabrication *de boîtes individuelles sur mesure*

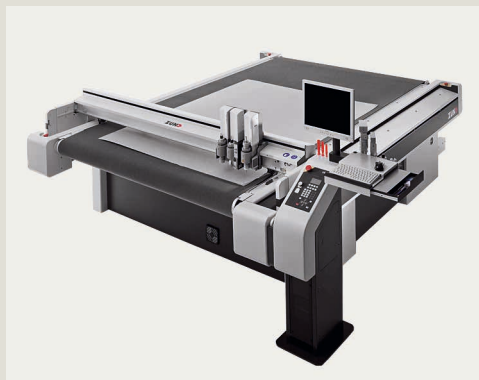

Système de fabrication complet pour la réalisation sur mesure de pochettes, de boîtes, de chemises et d'autres conditionnements de conservation pour des biens culturels.

Le système de fabrication se compose :

- d'une table de découpe et de rainurage de marque européenne avec ses logiciels de commande.
- d'un logiciel d'aide à la conception des conditionnements en langue française, permettant de concevoir rapidement et aisément différents types de boîtes, chemises et pochettes sur mesure, dans des matériaux variés.
- de plusieurs outils de découpe et de rainurage pour façonner des boîtes, pochettes et chemises à partir de cartons cannelés et cartons compacts de conservation de différentes épaisseurs.
- d'une plaque martyr de couleur claire qui sert de support de découpe. Elle a été conçue tout spécialement pour les cartons de conservation : plus résistante et moins salissante que la plaque support standard, elle ralentit également l'usure des outils de découpe et de rainurage.
- d'un appareil de mesure de livres avec son ordinateur portable. Cet appareil permet de déterminer de façon fiable et rapide les dimensions des objets à archiver. Les mesures s'enregistrent directement sur l'ordinateur portable, aucune transcription, source d'erreurs, n'est nécessaire.

6. Tubes

6.1 Tubes

Tube en carton de conservation

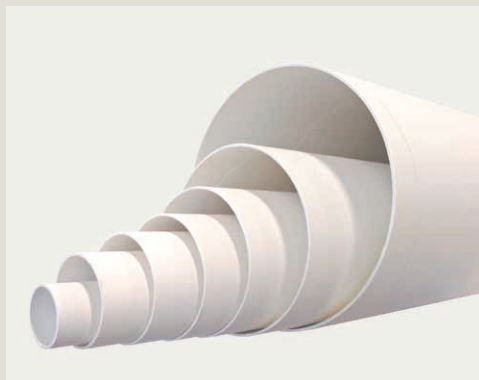

Tube et manchon en carton musée, avec réserve alcaline, sans azurants optiques, EN ISO 9706, testé PAT. Les manchons permettent de mettre bout à bout des tubes de 150 mm ou 200 mm de diamètre. Toute découpe sur demande. Avec une paire de couvercle PE, production sur mesure sur demande.

Référence	Épaisseur de la paroi (mm)	Diamètre intérieur du tube (mm)	Longueur (mm)	Unité de vente	Couleur
01911101	2,0	100	2100 ¹⁾⁵⁾	1 tube	blanc nature
01911121	2,0	120	2100 ¹⁾⁵⁾	1 tube	blanc nature
01911151	2,0	150	2100 ¹⁾⁵⁾	1 tube	blanc nature
01911190	5,0	190	500 ¹⁾⁵⁾	1 manchon	blanc nature
01911201	2,5	200	2100 ¹⁾⁵⁾	1 tube	blanc nature
01911301	3,0	300	2500 ¹⁾⁵⁾	1 tube ¹¹⁾	blanc nature

6.2 Couvercles pour tubes

– en carton de cannelé



Couvercles en carton cannelé de conservation pour nos tubes en carton musée. Les couvercles sont composés de deux découpes circulaires contrecollées. Le cercle extérieur est environ 5 mm plus grand que le cercle intérieur. Ces couvercles sont conçus pour la conservation préventive, mais peuvent également être utilisés comme couvercles de transport.

Référence	FSC®	Pour tubes avec diamètre intérieur (mm)	Matériau	Unité de vente	Couleur
01920100	✓	100	carton cannelé EB 5.0	1 couvercle	blanc nature/blanc cassé
01920120	✓	120	carton cannelé EB 5.0	1 couvercle	blanc nature/blanc cassé
01920150	✓	150	carton cannelé EB 5.0	1 couvercle	blanc nature/blanc cassé
01920200	✓	200	carton cannelé EB 5.0	1 couvercle	blanc nature/blanc cassé
01920300	✓	300	carton cannelé EB 5.0	1 couvercle	blanc nature/blanc cassé

¹⁾ Toute découpe sur demande selon devis personnalisé ; ⁵⁾ Ce produit génère des frais de transport indépendamment du montant de la commande ; ¹¹⁾ Emballage obligatoire pour la référence 01911301 tube de 2500 mm, diamètre 300 mm

6. Tubes

6.2 Couverts pour tubes

– en polyéthylène(PE)



Couvercles en polyéthylène (PE) à enfoncer pour nos tubes en carton musée. Les couvercles en PE sont utilisés pour le transport des tubes. Chaque tube commandé est muni d'une paire de couvercles. Couverts supplémentaires sur demande.

Référence	Pour tubes avec diamètre intérieur (mm)	Matériau	Unité de vente	Couleur
01922100	100	polyéthylène (PE)	1 couvercle	blanc
01922120	120	polyéthylène (PE)	1 couvercle	blanc
01922150	150	polyéthylène (PE)	1 couvercle	blanc
01922200	200	polyéthylène (PE)	1 couvercle	blanc
01922300	300	polyéthylène (PE)	1 couvercle	blanc

7. Intercalaires/Chemises/Portfolios

7.1 Intercalaires

– avec perforations



Intercalaire avec deux ou quatre perforations d'une distance de 80 mm et d'un diamètre de 5,5 mm sur le côté long, fabriqués en carton de conservation avec réserve alcaline et sans azurants optiques, EN ISO 9706, testé PAT.

Référence	Finition	Format H x l (mm)	Matériau	Unité de vente	Couleur
048100	avec deux perforations	310 x 218	carton d'archivage 048, 240 g/m ²	50	gris clair
048101-3	avec deux perforations	310 x 218	carton d'archivage 048, 330 g/m ²	50	gris clair
04810175	avec quatre perforations	310 x 240	carton d'archivage 048, 330 g/m ²	50	gris clair
04810182	avec quatre perforations	325 x 270	carton d'archivage 048, 330 g/m ²	50	gris clair
04810127	avec deux perforations	350 x 230	carton d'archivage 048, 240 g/m ²	50	gris clair
04810156	avec deux perforations	350 x 230	carton d'archivage 048, 330 g/m ²	50	gris clair

7. Intercalaires/Chemises/Portfolios

7.2 Chemises et sous-chemises



Chemise et sous-chemise avec rainurage simple, ouvertes sur trois côtés, pliage symétrique, fabriquées en différents papiers/cartons de conservation.

Matériaux avec réserve alcaline et sans azurants optiques, EN ISO 9706, testé PAT.

Livrées pliées ou ouvertes.

Référence	Pour format	Dimensions H x l (mm)	Matériau	Unité de vente	Livraison	Couleur
04860133	18 x 24	250 x 182/182	papier barrière, 120 g/m ²	50	pliée	blanc nature
0489990	A4	305 x 215/215	papier barrière, 90 g/m ²	50	pliée	blanc nature
04860131	A4	310 x 220/220	papier barrière, 120 g/m ²	50	pliée	blanc nature
0486491704	A4	310 x 220/220	carton d'archivage 049, 170 g/m ²	50	pliée	taupe
04860134	24 x 30	310 x 247/247	papier barrière, 120 g/m ²	50	pliée	blanc nature
04865	A4	318 x 230/230	carton d'archivage 048, 240 g/m ²	50	ouverte	gris clair
048651	A4	318 x 230/230	carton d'archivage 048, 330 g/m ²	50	ouverte	gris clair
048601316	folio	345 x 230/230	papier barrière, 120 g/m ²	50	pliée	blanc nature
04864	folio	345 x 230/230	carton d'archivage 048, 240 g/m ²	50	ouverte	gris clair
048641	folio	345 x 230/230	carton d'archivage 048, 330 g/m ²	50	ouverte	gris clair
04866	grand folio	395 x 250/250	carton d'archivage 048, 240 g/m ²	50	ouverte	gris clair
048661	grand folio	395 x 250/250	carton d'archivage 048, 330 g/m ²	50	ouverte	gris clair
04863120	A3	425 x 310/310	papier barrière, 120 g/m ²	50	pliée	blanc nature
04863	A3	425 x 320/320	carton d'archivage 048, 240 g/m ²	50	ouverte	gris clair
048631	A3	425 x 320/320	carton d'archivage 048, 330 g/m ²	50	ouverte	gris clair
04864220	A2	600 x 425/425	papier barrière, 120 g/m ²	50	pliée	blanc nature
0486001	A2	600 x 440/440	carton d'archivage 048, 240 g/m ²	50	ouverte	gris clair
0486011	A2	600 x 440/440	carton d'archivage 048, 330 g/m ²	50	ouverte	gris clair
04865320	A1	845 x 600/600	papier barrière, 120 g/m ²	50	pliée	blanc nature
048731	A1	850 x 605/605	carton d'archivage 048, 240 g/m ²	50	ouverte	gris clair
048733	A1	850 x 605/605	carton d'archivage 048, 330 g/m ²	50	ouverte	gris clair
04866420	A0	1200 x 850/850	papier barrière, 120 g/m ²	50	pliée	blanc nature
048752	A0	1200 x 850/850	carton d'archivage 048, 400 g/m ²	50	pliée	gris clair

7. Intercalaires/Chemises/Portfolios

7.3 Chemises à trois rabats

– avec multiples rainurages



Chemise avec multiples rainurages. Hauteur de remplissage variable grâce aux multiples rainurages sur les rabats et le dos.

En grand format, ces chemises peuvent être renforcées par un fond amovible en carton de conservation. Avec réserve alcaline, sans azurants optiques, EN ISO 9706, testé PAT. Idéale pour des liasses, feuillets et tout autre document.

Tout format sur demande. Nous consulter.

Référence	Pour format	Dimensions int. H x l x Ep (mm)	Matériau	Unité de vente	Couleur
01170101		160 x 115 x 30	carton d'archivage 048, 240 g/m ²	50	gris clair
01170202	couvercle rallongé	160 x 117 x 30	carton d'archivage 048, 240 g/m ²	50	gris clair
04820501	A5	220 x 170 x 30	carton d'archivage 048, 240 g/m ²	50	gris clair
0482	A5, couvercle rallongé	225 x 185 x 30	carton d'archivage 048, 240 g/m ²	50	gris clair
048211	A5, couvercle rallongé	225 x 185 x 30	carton d'archivage 048, 330 g/m ²	50	gris clair
04831301	couvercle rallongé	250 x 180 x 30	carton d'archivage 048, 240 g/m ²	50	gris clair
04831302	couvercle rallongé	250 x 180 x 30	carton d'archivage 048, 330 g/m ²	50	gris clair
04831901	A4	305 x 230 x 30	carton d'archivage 048, 240 g/m ²	50	gris clair
04831902	A4	305 x 230 x 30	carton d'archivage 048, 330 g/m ²	50	gris clair
048289201		305 x 230 x 30	carton d'archivage 048, 450 g/m ²	50	gris clair
048289211		305 x 230 x 60	carton d'archivage 048, 450 g/m ²	50	gris clair
04853776		310 x 230 x 60	carton d'archivage 048, 330 g/m ²	50	gris clair
4853786		310 x 230 x 60	carton d'archivage 048, 240 g/m ²	50	gris clair
0485	A4	318 x 230 x 30	carton d'archivage 048, 240 g/m ²	50	gris clair
04853	A4	318 x 230 x 30	carton d'archivage 048, 330 g/m ²	50	gris clair
048534	A4, couvercle rallongé	318 x 230 x 30	carton d'archivage 048, 330 g/m ²	50	gris clair
048719320		320 x 240 x 150	carton d'archivage 048, 240 g/m ²	50	gris clair
048720320		320 x 240 x 150	carton d'archivage 048, 330 g/m ²	50	gris clair
0485431	couvercle rallongé	320 x 245 x 60	carton d'archivage 048, 240 g/m ²	50	gris clair
0485331	couvercle rallongé	320 x 245 x 60	carton d'archivage 048, 330 g/m ²	50	gris clair
0484	folio	345 x 230 x 30	carton d'archivage 048, 240 g/m ²	50	gris clair
04843	folio	345 x 230 x 30	carton d'archivage 048, 330 g/m ²	50	gris clair
04812131		350 x 230 x 60	carton d'archivage 048, 450 g/m ²	50	gris clair
0484120		350 x 230 x 120	carton d'archivage 048, 240 g/m ²	50	gris clair
0484220		350 x 230 x 120	carton d'archivage 048, 330 g/m ²	50	gris clair
04887533		350 x 240 x 60	carton d'archivage 048, 330 g/m ²	50	gris clair
04853724		360 x 245 x 60	carton d'archivage 048, 330 g/m ²	50	gris clair

7. Intercalaires/Chemises/Portfolios

7.3 Chemises à trois rabats

– avec fentes et ruban d'attache, sans fond de protection



Chemise à trois rabats, avec fentes et ruban d'attache en polyester/coton de couleur beige (fourni en rouleau), sans fond de protection. Hauteur de remplissage variable grâce aux multiples rainurages sur les rabats et le dos. Avec réserve alcaline, sans azurants optiques, EN ISO 9706, testé PAT. Idéale pour des liasses, feuillets et tout autre document. Tout format sur demande.

Référence	Dimensions int. H x l x Ep (mm)	Matériau	Unité de vente	Couleur
04720011	330 x 240 x 30	carton d'archivage 047, 330 g/m ²	50	gris-bleu

7.3 Chemises à trois rabats

– avec fond de protection, fente et ruban d'attache



Chemise à trois rabats, avec fond de protection, fentes et ruban d'attache en polyester/coton de couleur beige (fourni en rouleau). Hauteur de remplissage variable grâce aux multiples rainurages. Avec réserve alcaline, sans azurants optiques, EN ISO 9706, testé PAT. Idéale pour des liasses, feuillets et tout autre document. Tout format sur demande.

Référence	Dimensions int. H x l x Ep (mm)	Matériau	Unité de vente	Couleur (extérieur/intérieur)
04720022	240 x 173 x 30	carton d'archivage 047, 330 g/m ²	50	gris-bleu/gris-bleu
0472001275	330 x 240 x 40	carton d'archivage bi-couches, 550 g/m ²	50	gris-bleu/blanc nature
0472001475	400 x 290 x 40	carton d'archivage bi-couches, 550 g/m ²	50	gris-bleu/blanc nature
0472001675	490 x 290 x 40	carton d'archivage bi-couches, 550 g/m ²	50	gris-bleu/blanc nature

8. Pochettes

8.5 Pochettes à quatre rabats

– avec et sans réserve alcaline



Pochette à quatre rabats, fabriquée en une pièce, en papier neutre blanc/opaque sans réserve alcaline en 120 g/m² ou en papier barrière blanc nature avec réserve alcaline en 120 g/m² pour l'archivage de plaques de verre, de tirages et de négatifs. L'hauteur de remplissage est 3 mm. Tout format sur demande.

Testé PAT (Photographic Activity Test) selon ISO 18916.

Référence	Pour format (cm)	Dimensions int. l x H (mm)	Dimensions ext. l x H (mm)	Matériau	Unité de vente	Couleur
<i>En papier barrière de conservation, avec réserve alcaline</i>						
51135	4,5 x 11,5	46 x 116	47 x 117	papier barrière, 120 g/m ²	100	blanc nature
51601	6 x 9	62 x 92	63 x 93	papier barrière, 120 g/m ²	100	blanc nature
51072	6 x 13	62 x 132	63 x 133	papier barrière, 120 g/m ²	100	blanc nature
51103	8,5 x 10	87 x 102	88 x 103	papier barrière, 120 g/m ²	100	blanc nature
51112	9 x 12	91 x 121	92 x 122	papier barrière, 120 g/m ²	100	blanc nature
51122	9 x 13	92 x 130	92 x 131	papier barrière, 120 g/m ²	100	blanc nature
51132	10 x 15	101 x 151	102 x 152	papier barrière, 120 g/m ²	100	blanc nature
51152	13 x 18	131 x 181	132 x 182	papier barrière, 120 g/m ²	100	blanc nature
51164	18 x 24	181 x 241	182 x 242	papier barrière, 120 g/m ²	100	blanc nature
51172	24 x 30	241 x 301	242 x 302	papier barrière, 120 g/m ²	100	blanc nature
51182	30 x 40	301 x 401	302 x 402	papier barrière, 120 g/m ²	100	blanc nature
<i>En papier neutre, sans réserve alcaline, valeur pH 7,0</i>						
5173	4,5 x 6,5	46 x 66	47 x 67	papier neutre, 120 g/m ²	100	blanc nature
5131	4,5 x 11	47 x 112	48 x 113	papier neutre, 120 g/m ²	100	blanc nature
5160	6 x 9	62 x 92	63 x 93	papier neutre, 120 g/m ²	100	blanc nature
5107	6 x 13	62 x 132	63 x 133	papier neutre, 120 g/m ²	100	blanc nature
5110	8,5 x 10	87 x 102	88 x 103	papier neutre, 120 g/m ²	100	blanc nature
5111	9 x 12	91 x 121	92 x 122	papier neutre, 120 g/m ²	100	blanc nature
5112	9 x 13	92 x 130	93 x 131	papier neutre, 120 g/m ²	100	blanc nature
5113	10 x 15	101 x 151	102 x 152	papier neutre, 120 g/m ²	100	blanc nature
5115	13 x 18	131 x 181	132 x 182	papier neutre, 120 g/m ²	100	blanc nature
5116	18 x 24	181 x 241	182 x 242	papier neutre, 120 g/m ²	100	blanc nature
5117	24 x 30	241 x 301	242 x 302	papier neutre, 120 g/m ²	100	blanc nature
5118	30 x 40	301 x 401	302 x 402	papier neutre, 120 g/m ²	100	blanc nature

8. Pochettes

8.6 Pochettes enveloppantes

– en papier d'archivage

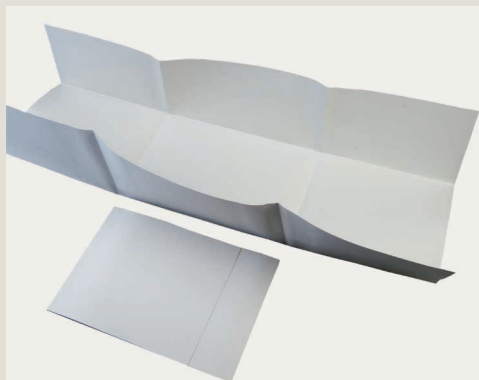

Pochette enveloppante fermée, donc pas de perte de fragments. Fabriqué par pliage sur les quatre côtés d'une feuille de papier d'archives de 130 g/m² en gris clair ou en gris-bleu avec surface lisse, anti-salissante, essuyable à sec et gommable. Tout format sur demande.

Référence	Dimensions int. H x l x Ep (mm)	Dimensions ext. H x l x Ep (mm)	Matériau	Couleur
941151	260 x 180 x 2	261 x 181 x 3	papier kraft de conservation, 130 g/m ²	gris clair
9411511	260 x 180 x 2	261 x 181 x 3	papier kraft de conservation, 130 g/m ²	gris-bleu
941152	325 x 230 x 2	326 x 231 x 3	papier kraft de conservation, 130 g/m ²	gris clair

8.6 Pochettes enveloppantes

– en carton d'archivage



Pochette enveloppante fermée avec soufflet et hauteur de remplissage variable. Pas de perte de fragments. Rangement peu encombrant. Fabriqué en carton d'archivage gris clair teinté dans la masse, 240 g/m², avec surface lisse, anti-salissante, essuyable à sec et gommable. Tout format sur demande.

Référence	Dimensions int. H x l x Ep (mm)	Dimensions ext. H x l x Ep (mm)	Matériau	Couleur
941150	220 x 340 x 40	221 x 341 x 41	carton d'archivage, 240 g/m ²	gris clair

8. Pochettes

8.7 Pochettes pour sceaux appendus

Pochettes de protection pour sceaux appendus. Pour protéger les sceaux de façon simple contre les dommages provoqués par les pressions, les secousses, l'abrasion, les rayures et les salissures. En non-tissé polyester de conservation.



Référence	Diamètre du sceau (mm)	Format de la pochette (cm)	Épaisseur (mm)	Grammage (g/m ²)	Unité de vente	Couleur
9411601	35	5,1 x 6,1	2,0	300	10	blanc
941160	45	7,1 x 6,1	2,0	300	10	blanc
941165	55	8,6 x 7,3	2,0	300	10	blanc
941170	70	10,6 x 9,0	2,0	300	10	blanc
941175	80	11,6 x 9,9	2,0	300	10	blanc
941180	90	13,0 x 11,0	2,0	300	10	blanc
9411160	160	19,0 x 22,6	2,0	300	10	blanc

9. Colles et rubans gommés

9.1 Colles

Colle à dispersion – aqueuse



Référence	Poids	Unité de vente	Couleur
0199	0,5 kg	1 pot	blanc
0200	0,5 kg	1 pot	blanc

Colles à dispersion à base aqueuse. Sans plastifiants, pH neutre. Pour travaux de reliure et contrecollage, soit par application manuelle ou par machine. Après ouverture, la longévité de la 0199 est moindre par rapport à celle de la 0200. L'avantage de la 0199 est son adhérence rapide. La 0200 sera choisie pour le contrecollage ou en cas de correction de l'emplacement des surfaces collées après assemblage.

Les deux colles ont été développées pour l'archivage longue durée et de photos..

9.1 Colles

Tylose MH300 – en tube



Référence	Contenance	Unité de vente	Couleur
0203	40 ml	1 tube	translucide

Le dérivé cellulosique tylose MH300 (cellulose methylhydroxyentyl) est une colle utilisée dans la restauration du papier. Cette colle est très résistante aux attaques de micro-organismes, non toxique, soluble à l'eau et donc réversible.

Conditionnée en tube de 40 ml avec un bec de dosage très fin, prête à l'emploi. En tube fermé et stocké au frais, la colle se conserve pendant 24 mois. Une fois le tube ouvert, la colle doit être utilisée sous un an.

9. Colles et rubans gommés

9.2 Rubans gommés

– en papier



Ruban en papier neutre, 100 % cellulose, sans azurants optiques. Gommage à base d'amidon de pomme de terre, sans agents plastifiants ni additifs. Activable à l'eau et réversible. Pour la restauration et le montage de passe-partout, chemises, écrins.

Référence	Largeur (cm)	Longueur (m)	Grammage (g/m ²)	Unité de vente	Couleur
067-25/0	2,5	50	70	1	blanc
067-50/0	5,0	50	70	1	blanc

9.2 Rubans gommés

– en toile



Ruban en toile de coton neutre. Gommage à base d'amidon de pomme de terre, sans agents plastifiants ni additifs. Activable à l'eau et réversible. Pour la restauration et le montage de passe-partout, chemises, écrins.

Référence	Largeur (cm)	Longueur (m)	Grammage (g/m ²)	Unité de vente	Couleur
089-23	3,0	50	170	1	blanc nature
089-24	4,0	50	170	1	blanc nature
089-25	5,0	50	170	1	blanc nature
089-26	6,0	50	170	1	blanc nature

10. Divers

10.2 Porte-étiquettes

Porte-étiquettes en carton d'archivage, avec réserve alcaline, EN ISO 9706, testé PAT, ouverture sur le petit côté. Collage des porte-étiquettes sur nos boîtes sur demande.



Référence	Dimensions fenêtre (mm)	Dimensions ext. (mm)	Matériau	Unité de vente	Couleur
0099087	15 x 50	35 x 70	carton d'archivage 047, 330 g/m ²	10	gris-bleu
0099097	35 x 70	55 x 90	carton d'archivage 047, 330 g/m ²	10	gris-bleu
0099117	40 x 80	60 x 100	carton d'archivage 047, 330 g/m ²	10	gris-bleu
009915	40 x 120	60 x 140	carton d'archivage 047, 330 g/m ²	10	gris-bleu

10.3 Signets

Supports – code-barres

Le signet est fabriqué en papier kraft de conservation. Un demi-cercle est entaillé dans la partie supérieure pour pouvoir être accroché à une ou plusieurs feuilles. L'espace au-dessus du signet permet de coller des étiquettes de code-barres standard. Avec réserve alcaline, EN ISO 9706, testé PAT.



Référence	Format L x l (mm)	Matériau	Unité de vente	Couleur
97-0003	180 x 60	papier de conservation, 130 g/m ²	100	gris clair
97-0001	200 x 90	papier de conservation, 130 g/m ²	100	gris clair

l = largeur ; L = longueur

10. Divers

10.4 Éléments pour le montage

Coins de montage pour photos

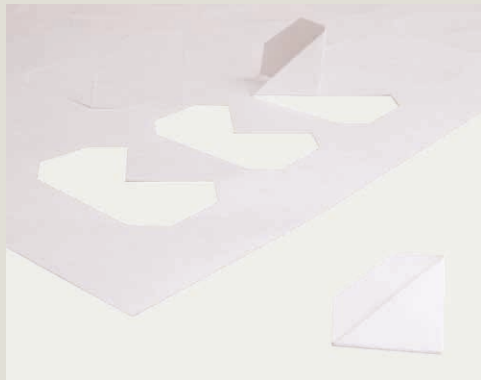

Coins en papier de conservation sans réserve alcaline, testé PAT. Collage recommandé avec la colle tylose. Pour le montage de photographies et de gravures.

Référence	Épaisseur (mm)	Grammage (g/m ²)	Format feuille (cm)	Format coins (mm)	Nb. coins par feuille	Unité de vente (feuilles)	Couleur
9411140	2,9	120	25 x 35	20 x 27	36	10 (360 coins)	blanc nature

10.4 Éléments pour le montage

Fixation pour sceaux appendus



Les angles, les cercles et les segments de cercle en carton sont souvent utilisés pour le montage de documents avec des sceaux appendus. Ils sont collés à plat ou décalés les uns au-dessus des autres. Cela permet de fixer des formes libres, par exemple des documents ou des sceaux, sans endommager l'objet. Image : Stadt Frankfurt – Institut für Stadtgeschichte – Jana Moczarski.

Référence	Pour format	Matériau (mm)	Pièces par feuille	Unité de vente	Couleur
9411100	dimensions cale demi-lune : 27 x 96 x 12	MW 1.8	12	1	gris clair/blanc nature
9411110	cale demi-lune : 1 set 4 tailles différentes	MW 1.8	72	1	gris clair/blanc nature
9411120	cale ronde : 30	MW 1.8	20	1	gris clair/blanc nature
9411130	angle : 35 x 35	MW 1.8	20	1	gris clair/blanc nature

10. Divers

10.5 Bandes protectives de fermeture – pour bobines



Bandes protectives de fermeture pour bobines de 16 et 35 mm en papier de conservation, avec réserve alcaline, testé PAT selon ISO 18916. Les trois fentes permettent de fermer facilement la bande. Il protège le support du microfilm et empêche un déroulage accidentel.

Référence	Format L x l (mm)	Matériau	Unité de vente	Couleur
9001952	360 x 16	papiers barrière 015	100	blanc nature
9001953	360 x 35	papiers barrière 015	104	blanc nature

10.6 Non tissé de polyester

– en rouleau



Non tissé de polyester en rouleau, consolidé thermiquement, permettant une circulation d'air élevée. Ce matériau présente une surface très lisse. Utilisé en conservation et restauration comme matériau support, par exemple lors de trempages, séchages et lors de travaux de comblage ou comme intercalaire.

Référence	Grammage (g/m ²)	Largeur du rouleau (cm)	Longueur du rouleau (m)	Unité de vente	Couleur
9411903	30	100	50	1 rouleau	blanc

10. Divers

10.7 Mécanisme de reliure

– Mécanisme de rangement en pur polyamide



Mécanisme de reliure en polyamide pour regrouper des documents et également adapté pour des intercalaires perforées. En pur polyamide, gris-clair, sans plastifiants, avec une très haute résistance à la déchirure, résistant au vieillissement. Les documents peuvent facilement y être insérés grâce aux anneaux arrondis. Le feuilletage des piles agrafées est possible.

Référence	Finition	Matériau	Unité de vente	Couleur
900199	capacité 95	100 % polyamide	1000	gris clair

10.8 Poignée de transfert

– pour mécanisme de reliure



La poignée de transfert peut être placée sur le mécanisme ouvert du classeur. Les documents à archiver sont d'abord glissés sur le support et ensuite sur le mécanisme de reliure KLUG.

Artikel-Nr.	Material	Unité de vente	Couleur
900200	métal	1	vert/beige



Le stockage de papier et de carton

Recommandations de stockage pour papiers et cartons

Les papiers et cartons sont des matériaux très sensibles à l'humidité. Ils ont une forte réactivité hygrosopique qui implique qu'ils recherchent en permanence un équilibre entre l'humidité de l'air ambiant et le matériau même. Par conséquent, ou ils absorbent l'humidité ou ils en dégagent. L'humidité relative de l'air dépend de la situation météorologique et est sujette à de fortes variations. Ces variations sont un facteur décisif pour le stockage des matériaux dans un environnement non-climatisé.

Les produits KLUG-CONSERVATION sont fabriqués dans des conditions d'un étroit couloir d'humidité dont le taux relatif se situe entre 45 et 60 %, puis entreposés dans un environnement climatisé.

Dans le cas d'une exposition des matériaux à une forte différence du taux d'humidité, il y a un risque important de déformation (effet de tuilage), de rétractation ou de dilatation pouvant entraîner des variations de format de plusieurs millimètres.

Conditions de stockage recommandées :

- Température : 18 à 20 °C
- Humidité relative de l'air : 50 – 55 %

Vous trouvez des informations complémentaires sur le stockage de nos produits sur notre page web www.klug-conservation.fr.

Extrait de nos conditions générales de vente

Conditions de livraison : au pied du camion (transfert du pied du camion à un endroit spécifié est possible et sera proposé sur demande), pour des commandes égales/supérieures à 500,00 € HT, les frais d'emballage et de transport sont à notre charge pour la France métropolitaine et Monaco.

Attention : exception faite pour les marchandises volumineuses (p.ex. : boîtes montées volumineuses, tubes, emballages au-delà de 180 cm de longueur et/ou 130 cm de largeur).

Prix de vente : les prix s'entendent hors TVA.

Mode de paiement : par virement bancaire, les chèques ne sont pas acceptés.

Juridiction compétente : en cas de litige, l'attribution de compétence est faite au tribunal de notre siège social.

Toutes les commandes sont exécutées selon nos conditions générales de vente et de livraison en vigueur.

Mise à jour : janvier 2025

KLUG-CONSERVATION
Walter Klug GmbH & Co. KG
Zollstrasse 2
87509 Immenstadt/Allemagne

Téléphone +49 8323 9653 365 (ligne directe)
Téléphone +33 (0) 1 42 41 36 34 (ligne standard)
info@klug-conservation.fr
www.klug-conservation.fr