

Produktübersicht



Klug beraten

KLUG-CONSERVATION bietet seit über 150 Jahren hochwertige und wirtschaftliche Lösungen für die Erhaltung von Kulturgut für Archive, Museen, Bibliotheken und Bild-einrahmer. Die Konservierung des materiellen Kulturerbes ist die Kernkompetenz von KLUG-CONSERVATION. Eine sachgerechte Konservierung des Materiellen respektiert und erhält stets den immateriellen Wert des kulturellen Gegenstands.

Durch die enge Zusammenarbeit mit unseren Kunden und in Kooperation mit der Papierindustrie, Akademien, Forschungsgesellschaften und Hochschulen entwickeln wir stetig verbesserte und neue Produkte. Damit sorgen wir für höchste Qualität und einen Vorsprung an Wissen, welches wir auch in Form unserer »Wissensfolder« gerne mit Ihnen teilen.

Für Fragen steht Ihnen unser Mitarbeiterteam oder wir gerne persönlich mit Rat und Tat zur Seite.



Michael Kühner



Peter Lang

Stand dieser Broschüre: Februar 2025

Qualitätsgarantie

KLUG-CONSERVATION produziert seine Qualitäten nach eigenen Vorgaben und konsequent nach den anerkannten Normen der Alterungsbeständigkeit.

Auf Basis der technologischen Grundlage der Normen DIN EN ISO 9706 und DIN ISO 16245 gewähren wir eine rechtsverbindliche Qualitätsgarantie. Produkte für die Fotoarchivierung sind zusätzlich PAT-getestet.

Die von uns auf alle Produkte gewährte Qualitätsgarantie stellt in rechtlicher Hinsicht eine über die bloße Gewährleistung hinausgehende selbstständige Erklärung dar, dass unsererseits rechtsverbindlich zugesichert wird, dass das Material die genannten Eigenschaften aufweist.

Für Sie als Kunden bedeutet dies, dass ungeachtet eventueller Einzelmessungen und Einzelergebnisse von z. B. unabhängigen Testinstituten, wie der Papiertechnischen Stiftung (PTS), das Produkt grundsätzlich den in der Qualitätsgarantie genannten Kriterien entspricht.



Auf der sicheren Seite

Qualitätssicherung hat einen sehr hohen Stellenwert in unserem Unternehmen. Dies zeigt sich auch in unseren Zertifizierungen, die wir durch unabhängige Institutionen für unsere Produkte und Dienstleistungen vornehmen lassen. Als langfristiger, verlässlicher Partner bieten wir unseren Kunden damit ein Maximum an Sicherheit und das uneingeschränkte Vertrauen in unsere Produkte.



Als Hersteller und Händler von FSC-zertifizierten Papierprodukten trägt die Walter Klug GmbH & Co. KG ein Produktkettenzertifikat. Das bedeutet: alle Stationen der Produktkette, angefangen beim Wald bis zum Endprodukt, sind nach den gültigen FSC®-Standards zertifiziert und werden jährlich überprüft.

KLUG-CONSERVATION verpflichtet sich zudem freiwillig bis spätestens zum Jahr 2030 klimaneutral zu werden. Der Schwerpunkt liegt zunächst auf der Reduktion der eigenen CO₂-Emissionen durch mehr Energieeffizienz und den stärkeren Einsatz von erneuerbaren Energien vor Ort.



Erfahren Sie mehr zur FSC-Zertifizierung unserer Produkte und zu allen Details unserer Teilnahme am Bündnis Klimaneutrales Allgäu 2030.

klug-conservation.de/zertifizierungen



Zukunftsfähig mit Sinn für Gemeinwohl

Unser Handlungsprinzip gilt der Nachhaltigkeit. Die Menschen und unsere Umwelt stehen im Mittelpunkt unserer unternehmerischen Entscheidungen. Ressourcen schonen, Regenerationsfähigkeit erhalten und soziales Handeln sind unsere Motivation. Unsere Produkte und deren Herstellungsprozess sowie unser soziales Engagement sind danach ausgerichtet.

Erfahren Sie mehr zu den von uns entwickelten, hergestellten und vertriebenen Produkten aus natürlichen Rohstoffen, unserer Energieeffizienz beim Produktionsprozess und unserem Streben nach Klimaneutralität sowie zu unserem Engagement beim Erhalt von Kulturgütern.

klug-conservation.de/nachhaltigkeit



Unendliche Möglichkeiten



Vom Standardsortiment über das Baukastenprinzip zum komplett individuellen Produkt.

Sie haben die Idee – wir haben die Lösung!

Falls sich Ihr Wunschprodukt nicht in unserem Standardsortiment befindet oder es die Möglichkeiten unserer Konfiguratoren erschöpft, entwickeln wir zusammen mit Ihnen auch völlig individuelle Anfertigungen. Als Basis dienen ausschließlich unsere konservierenden, garantiert alterungsbeständigen Papierwerkstoffe, womit sich unkonventionelle, kreative Ideen umsetzen lassen – vom Einzelstück bis zur Großserie. Wir beraten Sie gern.

- **Standardsortiment:** lagernd bzw. kurzfristig verfügbar (Produkte in diesem Katalog)
- **Baukastenprinzip:** Sie sind in unserem Standardsortiment nicht fündig geworden. Unser Bestand erlaubt vielfältige Kombinationsmöglichkeiten (z. B. Farbe, Dicke, Format, ...) – nutzen Sie auch unsere Online-Konfiguratoren.
- **Individuelles Produkt:** Ihren Vorstellungen entsprechend entwickeln wir mit Ihnen Ihr Wunschprodukt. Gerne beraten wir Sie zu speziellen Anforderungen in der Bestandserhaltung.

Unsere Plus-Leistungen für Sie im Überblick



Beratung

- Kostenlose Sichtung Ihres Bestandes
- Kostenlose Erstellung einer Konservierungskonzeption
- Gesamtabwicklung Ihres Konservierungsvorhabens

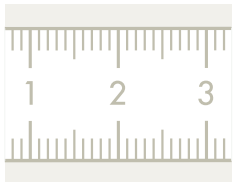

Messen

- Kostenlose Bereitstellung einer Vermessungshilfe zum schnelleren, genauen Erfassen von zwei- (z.B. Graphiken, Fotos etc.) und dreidimensionalen (z.B. Bücher, Akten etc.) Objekten
- Millimetergenaues Erfassen von Objektmaßen, Signaturen und Titel durch uns



Schneiden

- Formate mit Plustoleranz – max. ± 7 mm
- Grobschnitte der Formate (Halbieren, Dritteln, Vierteln, Sechsteln, Achtern, Neunteln) für die meisten Produkte ab 1 Verkaufseinheit (VE) ohne Berechnung
- Feinschnitte (z. B. Vierseitenbeschnitt), Wunsch- und Sonderformate möglich
- Passepartout-Schneideservice



Kaschieren

- Individuelle Kaschierungen möglich (Baukastenprinzip)
- Jede gewünschte Kartonstärke lieferbar
- Sonderfarben möglich



Konfektionieren

- Individuelle Verpackungseinheiten auf Wunsch
- Riesverpackungen in Papier oder Folienbeutel
- Konfektionierung von individuellen Warenkombinationen auf Wunsch (z.B. Box befüllt mit Hüllen etc.)

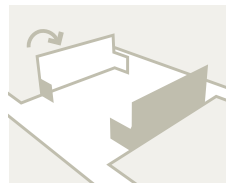

Aufrichten/Falten

- Auf Wunsch alle Mappen und Boxen auch gebrauchsfertig gefaltet und aufgerichtet.
- Oder platzsparend in der Lagerung und einfach im Handling durch die Anlieferung als Flachware.
- Flachware zum schnellen Aufrichten in wenigen Schritten mit anschaulicher Faltanleitung in bewegten Bildern und als PDF

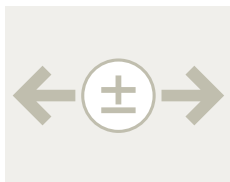

Toleranzen

Folgende Fertigungstoleranzen sind zu beachten:

- **Mengentoleranzen für Papier**
± 3 % mindestens jedoch ± 5 Bogen je Verkaufseinheit (VE)
- **Mengentoleranzen für Karton, Wellpappe**
± 3 %
- **Mengentoleranzen für Umschläge/Hüllen, Mappen, Boxen**
± 8 %
- **Flächengewichtstoleranzen**
± 7 %
- **Dickentoleranzen**
Papier und Karton bis 300 g/m² ± 10 %, Karton > 300 g/m² ± 5 %, Wellpappe ± 8 %
- **Maßtoleranzen für Papier und Karton**
Formate mit Plus toleranz – max ± 7 mm, Schneidtoleranz Vierseitenbeschnitt ± 2 mm
- **Maßtoleranzen für Wellpappe**
Schneidtoleranz ± 3 mm
- **Maßtoleranzen für Rollenpapier**
Rollenbreite ± 5 mm, Lauflänge ± 3 %
- **Maßtoleranzen für Umschläge, Mappen, Boxen**
Plus toleranz bis 5 %
- **Maßtoleranzen für Hüllen**
Winkeltoleranz ± 2 mm, Formattoleranz ± 3 mm
- **Maßtoleranzen für Hülsen**
Durchmesser und Wandstärke ± 0,3 mm, Längen ± 10 mm
- **Rechtwinkligkeitstoleranzen bei Zuschnitten mit Vierseitenbeschnitt**
Winkeltoleranz 0,6 % mindestens jedoch 3 mm auf 1 m Länge
- **Planlageabweichungen von Wellpappe**
Planlageabweichung ± 15 mm auf 1 m Länge
- **Stippen (Faserrückstände und Zellstoff-Verunreinigungen)**
Stippen bis zu einer Größe von 0,4 mm sind unbedeutend. Stippen bis 0,9 mm sind bis zu einer Anzahl von zwei Punkten je m² nach Passepartoutkarton-Standard zu akzeptieren
- **pH Toleranzen**
± 0,5 Punkte (pH 7,0 auch zulässig pH 6,5 und 7,5)

Abweichende Toleranzen sind separat zu vereinbaren.

1. Karton

1.1	Passepartoutkarton	18
1.2	Museumskarton	24
1.3	Rückwandkarton	28
1.4	Archivkarton	29
1.5	Fotoarchivkarton	31
1.6	Löschkarton	33
1.7	Passepartout-Konfigurator	34

2. Wellpappe

2.1	Wellpappe	35
-----	-----------------	----

3. Wabe

3.1	Wabe	42
-----	------------	----

4. Papier

4.1	Archivpapier	43
4.2	Museumspapier	44
4.3	Fotoarchivpapier	46
4.4	Japanpapier	47
4.5	Seidenpapier	48
4.6	Archivpapier transparent.....	50
4.7	Löschpapier	51

5. Boxen

5.1	Klappkassetten	52
5.2	Wickelverpackungen	63
5.3	Archivboxen	65
5.4	Archivboxen für gerollte Objekte	73
5.5	Schuber, Stehsammler	76
5.6	Stülpboxen	79
5.7	Faltschachtel für Rollfilme	85
5.8	Boxen-Konfigurator	86

6. Hülsen

6.1	Hülsen aus Museumskarton	87
6.2	Deckel für Hülsen	87

7. Aktendeckel/Mappen

7.1	Aktendeckel	89
7.2	Mappen ohne Klappen	90
7.3	Mappen mit Klappen „Jurismappen“	91
7.4	Mappen mit Mechanik	101
7.5	Graphikbetten	101

8. Umschläge/Hüllen

8.1	Umschläge mit Nachfalz	102
8.2	Hüllen in U-Form	103
8.3	Hüllen in L-Form	106

8.4	Hüllen mit Lochrand	107
8.5	Klappumschläge	109
8.6	Urkundenhüllen	110
8.7	Siegelschutzhüllen	111

9. Klebstoffe/Klebebänder

9.1	Klebstoffe	112
9.2	Klebebänder	113

10. Zubehör

10.1	Etikettenpapier	114
10.2	Signaturschilder	115
10.3	Etikettenrahmen	116
10.4	Strichcodeträger	117
10.5	Montagehilfen	117
10.6	Verschlussbänder	118
10.7	Polyestervlies	119
10.8	Abheftmechanik	119
10.9	Umfüllbügel.....	120
10.10	Albertina Komresse	120
10.11	Panduranstift	121
10.12	Set zur Bestimmung des	121
	Flächengewichts	

11. Boxing System

11.1	Boxenfertigungssystem	122
------	-----------------------------	-----

1. Karton

1.1 Passepartoutkarton

H – Sorten weiß



Preisgünstiger Passepartoutkarton für die konservierende Bildeinrahmung und Präsentation Ihrer Objekte. Decken velin oder gerippt, in diversen Weiß-Tönen mit hoher Lichtechtheit. Der Basiskarton ist weiß.

Grobschnitte der Formate (Halbieren, Dritteln, Vierteln, Sechsteln, Achteln, Neunteln) ab 1 VE ohne Berechnung. Andere Formate auf Anfrage.

Bitte beachten Sie: Die dargestellten Farben und Oberflächen entsprechen annähernd den tatsächlichen Farben und Oberflächen. Bitte fordern Sie Einzelmuster an.

Artikel-Nr.	Dicke (mm)	Format (cm)	Flächengewicht (g/m ²)	Bg./VE	Farbe (weiß und getönte Decken/Basiskarton weiß)
10162	1,6	80 x 100	1140	10	H10 porzellan, gerippt
10163	1,6	100 x 140	1140	10	H10 porzellan, gerippt
10212	2,1	80 x 100	1635	10	H10 porzellan, gerippt
10213	2,1	100 x 140	1635	10	H10 porzellan, gerippt
10302	3,1	80 x 100	2250	10	H10 porzellan, gerippt
10303	3,1	100 x 140	2250	5	H10 porzellan, gerippt
11162	1,6	80 x 100	1140	10	H11 reinweiß, gerippt
11163	1,6	100 x 140	1140	10	H11 reinweiß, gerippt
11212	2,1	80 x 100	1635	10	H11 reinweiß, gerippt
11213	2,1	100 x 140	1635	10	H11 reinweiß, gerippt
11302	3,1	80 x 100	2250	10	H11 reinweiß, gerippt
11303	3,1	100 x 140	2250	5	H11 reinweiß, gerippt
12162	1,6	80 x 100	1140	10	H12 puder, gerippt
12163	1,6	100 x 140	1140	10	H12 puder, gerippt
12212	2,1	80 x 100	1635	10	H12 puder, gerippt
12213	2,1	100 x 140	1635	10	H12 puder, gerippt
12302	3,1	80 x 100	2250	10	H12 puder, gerippt
12303	3,1	100 x 140	2250	5	H12 puder, gerippt
13162	1,6	80 x 100	1140	10	H13 chamois, velin
13163	1,6	100 x 140	1140	10	H13 chamois, velin
13212	2,1	80 x 100	1635	10	H13 chamois, velin
13213	2,1	100 x 140	1635	10	H13 chamois, velin
13302	3,1	80 x 100	2250	10	H13 chamois, velin
13303	3,1	100 x 140	2250	5	H13 chamois, velin
14212	2,1	80 x 100	1635	10	H14 elfenbein, velin
14213	2,1	100 x 140	1635	10	H14 elfenbein, velin
14302	3,1	80 x 100	2250	10	H14 elfenbein, velin
14303	3,1	100 x 140	2250	5	H14 elfenbein, velin

FSC® (Forest Stewardship Council) = Artikel mit Frischfaserzellulose aus kontrolliert nachhaltigem Waldanbau und Handel; ES = Kaschierung mehrlagiger Kartone mit emissionsfreiem Stärkekleber; Bg. = Bogen; VE = Verkaufseinheit
¹⁾ Zuschnitte gegen Berechnung; ²⁾ Zuschnitte nicht möglich; ³⁾ kein Vierseitenbeschnitt; ⁴⁾ geriest in Packpapier je VE; ⁵⁾ zzgl. Fracht u. Verpackung; ⁶⁾ Verkauf nur in ganzen VEs; ⁷⁾ Lieferung ab 250 Stück; ⁸⁾ Verkauf ab 1 VE

1. Karton

1.1 Passepartoutkarton

H – Sorten weiß

Artikel-Nr.	Dicke (mm)	Format (cm)	Flächengewicht (g/m ²)	Bg./VE	Farbe (weiß und getönte Decken/Basiskarton weiß)
20162	1,6	80 x 100	1140	10	H20 schneeweiß, velin
20163	1,6	100 x 140	1140	10	H20 schneeweiß, velin
20212	2,1	80 x 100	1635	10	H20 schneeweiß, velin
20213	2,1	100 x 140	1635	10	H20 schneeweiß, velin
20312	3,1	80 x 100	2250	10	H20 schneeweiß, velin
20303	3,1	100 x 140	2250	5	H20 schneeweiß, velin
21162	1,6	80 x 100	1140	10	H21 hellweiß, gerippt
21163	1,6	100 x 140	1140	10	H21 hellweiß, gerippt
21212	2,1	80 x 100	1635	10	H21 hellweiß, gerippt
21213	2,1	100 x 140	1635	10	H21 hellweiß, gerippt
21312	3,1	80 x 100	2250	10	H21 hellweiß, gerippt
21303	3,1	100 x 140	2250	5	H21 hellweiß, gerippt
24163	1,6	100 x 140	1140	10	H24 naturweiß,velin
24213	2,1	100 x 140	1635	10	H24 naturweiß,velin
24303	3,1	100 x 140	2250	5	H24 naturweiß,velin
25163	1,6	100 x 140	1140	10	H25 weiß, gerippt
25213	2,1	100 x 140	1635	10	H25 weiß, gerippt
25303	3,1	100 x 140	2250	5	H25 weiß, gerippt

FSC® (Forest Stewardship Council) = Artikel mit Frischfaserzellulose aus kontrolliert nachhaltigem Waldanbau und Handel; ES = Kaschierung mehrlagiger Kartone mit emissionsfreiem Stärkekleber; Bg. = Bogen; VE = Verkaufseinheit
¹⁾ Zuschnitte gegen Berechnung; ²⁾ Zuschnitte nicht möglich; ³⁾ kein Vierseitenbeschnitt; ⁴⁾ geriest in Packpapier je VE; ⁵⁾ zzgl. Fracht u. Verpackung; ⁶⁾ Verkauf nur in ganzen VEs; ⁷⁾ Lieferung ab 250 Stück; ⁸⁾ Verkauf ab 1 VE

1. Karton

1.1 Passepartoutkarton

H – Sorten schwarz

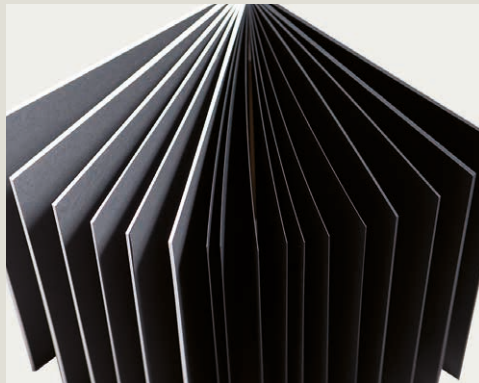

Preisgünstiger Passepartoutkarton für die konservierende Bildeinrahmung und Präsentation Ihrer Objekte. Alle Qualitäten mit hoher Lichtechtheit. Der Basiskarton ist schwarz oder weiß.

Grobschnitte der Formate (Halbieren, Dritteln, Vierteln, Sechsteln, Achtern, Neunteln) ab 1 VE ohne Berechnung. Andere Formate auf Anfrage.

Artikel-Nr.	Dicke (mm)	Format (cm)	Flächengewicht (g/m ²)	Bg./VE	Farbe
<i>H17, Decke schwarz, Basiskarton schwarz</i>					
17162	1,6	80 x 100	1140	10	schwarz, gerippt/schwarz
17203	2,1	80 x 100	1635	10	schwarz, gerippt/schwarz
17303	3,1	80 x 100	2250	10	schwarz, gerippt/schwarz
<i>H68 Decke schwarz, Basiskarton weiß</i>					
68162	1,6	80 x 100	1140	10	schwarz, gerippt/weiß
68212	2,1	80 x 100	1635	10	schwarz, gerippt/weiß
68303	3,1	80 x 100	2250	10	schwarz, gerippt/weiß

FSC® (Forest Stewardship Council) = Artikel mit Frischfaserzellulose aus kontrolliert nachhaltigem Waldanbau und Handel; Bg. = Bogen; VE = Verkaufseinheit
¹⁾ Zuschnitte gegen Berechnung; ²⁾ Zuschnitte nicht möglich; ³⁾ kein Vierseitenbeschnitt; ⁴⁾ geriest in Packpapier je VE; ⁵⁾ zzgl. Fracht u. Verpackung; ⁶⁾ Verkauf nur in ganzen VEs; ⁷⁾ Lieferung ab 250 Stück; ⁸⁾ Verkauf ab 1 VE

1. Karton

1.1 Passepartoutkarton

015 – altweiß



Preisgünstiger, altweiß durchgefärbter Passepartoutkarton für die konservierende Bildeinrahmung und Präsentation Ihrer Objekte. Dieser Karton ist auch im Großformat erhältlich (182 x 252 cm).

Grobschnitte der Formate (Halbieren, Dritteln, Vierteln, Sechsteln, Achteln, Neunteln) ab 1 VE ohne Berechnung. Andere Formate auf Anfrage.

Artikel-Nr.	FSC®	Dicke (mm)	Format (cm)	Flächengewicht (g/m ²)	Bg./VE	Farbe
015075/5		0,75	84 x 124	550	25	altweiß durchgefärbt
015075/7	✓	0,75	124 x 144	550	20	altweiß durchgefärbt
01515/6	✓	1,5	84 x 124	1130	15	altweiß durchgefärbt
01515/7	✓	1,5	124 x 144	1130	10	altweiß durchgefärbt
01526/7	✓	2,6	170 x 252 ¹⁾⁵⁾	1970	3 ⁴⁾⁶⁾	altweiß durchgefärbt
01530/7	✓	3,0	124 x 144	2200	10	altweiß durchgefärbt

FSC® (Forest Stewardship Council) = Artikel mit Frischfaserzellulose aus kontrolliert nachhaltigem Waldanbau und Handel; Bg. = Bogen; VE = Verkaufseinheit

¹⁾ Zuschnitte gegen Berechnung; ²⁾ Zuschnitte nicht möglich; ³⁾ kein Vierseitenbeschnitt; ⁴⁾ geriest in Packpapier je VE; ⁵⁾ zzgl. Fracht und Verpackung; ⁶⁾ Verkauf nur in ganzen VEs; ⁷⁾ Lieferung ab 250 Stück; ⁸⁾ Verkauf ab 1 VE

1. Karton

1.1 Passepartoutkarton

018 – weiß



Preisgünstiger, weiß durchgefärbter Passepartoutkarton für die konservierende Bildeinrahmung und Präsentation Ihrer Objekte.

Grobschnitte der Formate (Halbieren, Dritteln, Vierteln, Sechsteln, Achteln, Neunteln) ab 1 VE ohne Berechnung. Andere Formate auf Anfrage.

Artikel-Nr.	FSC®	Dicke (mm)	Format (cm)	Flächengewicht (g/m ²)	Bg./VE	Farbe
018905	✓	0,5	100 x 140	365	50	weiß durchgefärbt
018906		0,65	100 x 140	415	50	weiß durchgefärbt
018910/1	✓	1,0	80 x 100	750	25	weiß durchgefärbt
018910		1,0	100 x 160	750	25	weiß durchgefärbt
018915/1	✓	1,5	80 x 100	1130	20	weiß durchgefärbt
018915/2	✓	1,5	100 x 140	1130	10	weiß durchgefärbt
018920/1		2,0	80 x 100	1510	10	weiß durchgefärbt
018920/2	✓	2,0	100 x 140	1510	10	weiß durchgefärbt
018925/2	✓	2,5	100 x 140	1895	10	weiß durchgefärbt
018926/7	✓	2,6	170 x 252 ¹⁾⁴⁾	1780	3 ⁵⁾⁶⁾	weiß durchgefärbt
018930/1		3,0	100 x 140	2100	10	weiß durchgefärbt
018930/2	✓	3,0	100 x 140	2100	10	weiß durchgefärbt

FSC® (Forest Stewardship Council) = Artikel mit Frischfaserzellulose aus kontrolliert nachhaltigem Waldanbau und Handel; Bg. = Bogen; VE = Verkaufseinheit
 1) Zuschnitte gegen Berechnung; 2) Zuschnitte nicht möglich; 3) kein Vierseitenbeschnitt; 4) geriest in Packpapier je VE; 5) zzgl. Fracht u. Verpackung; 6) Verkauf nur in ganzen VEs; 7) Lieferung ab 250 Stück; 8) Verkauf ab 1 VE

1. Karton

1.1 Passepartoutkarton

019 – naturweiß/weiß



Preisgünstiger, zweifarbig naturweiß/weißer Passepartoutkarton für die konservierende Bildeinrahmung und Präsentation Ihrer Objekte.

Grobschnitte der Formate (Halbieren, Dritteln, Vierteln, Sechsteln, Achteln, Neunteln) ab 1 VE ohne Berechnung. Andere Formate auf Anfrage.

Artikel-Nr.	FSC®	Dicke (mm)	Format (cm)	Flächengewicht (g/m ²)	Bg./VE	Farbe
01915/1		1,5	80 x 100	1130	20	naturweiß/weiß
01915	✓	1,5	100 x 160	1130	10	naturweiß/weiß
01920/1		2,0	80 x 100	1510	10	naturweiß/weiß
01920/2	✓	2,0	100 x 140	1510	10	naturweiß/weiß
01920	✓	2,0	100 x 160	1510	10	naturweiß/weiß
01922	✓	2,0	126,5 x 180	1510	5 ⁵⁾	naturweiß/weiß
01925/1	✓	2,5	80 x 100	1900	10	naturweiß/weiß
01925	✓	2,5	100 x 160	1900	10	naturweiß/weiß
01930/1		3,0	80 x 100	2100	10	naturweiß/weiß
01930	✓	3,0	100 x 160	2100	5	naturweiß/weiß
01940/2		4,0	100 x 140 ²⁾³⁾	3040	10	naturweiß/weiß

FSC® (Forest Stewardship Council) = Artikel mit Frischfaserzellulose aus kontrolliert nachhaltigem Waldanbau und Handel; Bg. = Bogen; VE = Verkaufseinheit
¹⁾ Zuschnitte gegen Berechnung; ²⁾ Zuschnitte nicht möglich; ³⁾ kein Vierseitenbeschnitt; ⁴⁾ geriest in Packpapier je VE; ⁵⁾ zzgl. Fracht u. Verpackung; ⁶⁾ Verkauf nur in ganzen VEs; ⁷⁾ Lieferung ab 250 Stück; ⁸⁾ Verkauf ab 1 VE

1. Karton

1.2 Museumskarton

017 ES – naturweiß

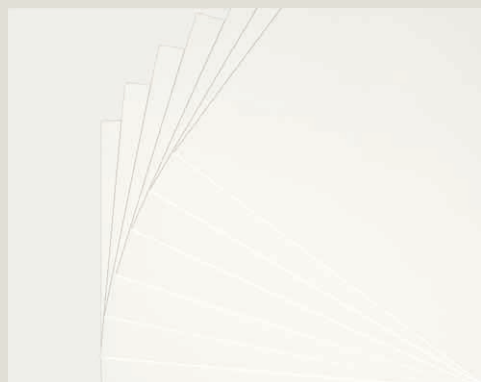

Preisgünstiger, naturweiß durchgefärbter Passepartoutkarton in ES-Qualität für die konservierende Bildeinrahmung und Präsentation Ihrer Objekte.

Der Karton enthält keine optischen Aufheller und hat den Photographic Activity Test (PAT) nach ISO 18916 bestanden.

Grobschnitte der Formate (Halbieren, Dritteln, Vierteln, Sechsteln, Achteln, Neunteln) ab 1 VE ohne Berechnung. Andere Formate auf Anfrage.

Artikel-Nr.	FSC®	ES	Dicke (mm)	Format (cm)	Flächengewicht (g/m ²)	Bg./VE	Farbe
01705/1	✓		0,5	80 x 100	365	50	naturweiß durchgefärbt
01705	✓		0,5	100 x 160	365	25	naturweiß durchgefärbt
01705/3	✓		0,5	100 x 172	365	25	naturweiß durchgefärbt
01710/1	✓	✓	1,0	81 x 121	770	20	naturweiß durchgefärbt
01710/2	✓	✓	1,0	100 x 140	770	25	naturweiß durchgefärbt
01715/1	✓	✓	1,5	81 x 121	1130	15	naturweiß durchgefärbt
01715/2	✓	✓	1,5	100 x 140	1130	10	naturweiß durchgefärbt
01720/1	✓	✓	2,0	80 x 120	1520	10	naturweiß durchgefärbt
01720/2	✓	✓	2,0	100 x 140	1520	10	naturweiß durchgefärbt
01725/1		✓	2,5	80 x 120	1895	10	naturweiß durchgefärbt
01725/2		✓	2,5	100 x 140	1895	10	naturweiß durchgefärbt
01726/7	✓		2,6	170 x 252 ¹⁾⁴⁾	1970	3 ⁵⁾⁶⁾	naturweiß durchgefärbt
01730/1	✓	✓	3,0	80 x 120	2310	10	naturweiß durchgefärbt
01730/7	✓		3,0	124 x 144	2310	10	naturweiß durchgefärbt

FSC® (Forest Stewardship Council) = Artikel mit Frischfaserzellulose aus kontrolliert nachhaltigem Waldanbau und Handel; ES = Kaschierung mehrlagiger Kartone mit emissionsfreiem Stärkekleber; Bg. = Bogen; VE = Verkaufseinheit
¹⁾ Zuschnitte gegen Berechnung; ²⁾ Zuschnitte nicht möglich; ³⁾ kein Vierseitenbeschnitt; ⁴⁾ geriest in Packpapier je VE; ⁵⁾ zzgl. Fracht u. Verpackung; ⁶⁾ Verkauf nur in ganzen VEs; ⁷⁾ Lieferung ab 250 Stück; ⁸⁾ Verkauf ab 1 VE

1. Karton

1.2 Museumskarton

084 ES – creme



Harter, creme durchgefärbter Museumskarton in ES-Qualität mit hervorragenden Schrägschnitteigenschaften für die konservierende Bildeinrahmung und Präsentation Ihrer Objekte.

Der Karton enthält keine optischen Aufheller und hat den Photographic Activity Test (PAT) nach ISO 18916 bestanden.

Grobschnitte der Formate (Halbieren, Dritteln, Vierteln, Sechsteln, Achteln, Neunteln) ab 1 VE ohne Berechnung. Andere Formate auf Anfrage.

Artikel-Nr.	FSC®	ES	Dicke (mm)	Format (cm)	Flächengewicht (g/m ²)	Bg./VE ⁴⁾	Farbe
0843			0,3	100 x 140	225	50	creme durchgefärbt
0845	✓		0,5	100 x 140	345	50	creme durchgefärbt
08418/1		✓	1,0	100 x 140	710	15	creme durchgefärbt
08418/15	✓	✓	1,5	100 x 140	1080	10	creme durchgefärbt
08418/3	✓	✓	2,0	100 x 140	1520	10	creme durchgefärbt
08418/6	✓	✓	2,5	100 x 140	1855	10	creme durchgefärbt
08418/4	✓	✓	3,0	100 x 140	2200	5	creme durchgefärbt

FSC® (Forest Stewardship Council) = Artikel mit Frischfaserzellulose aus kontrolliert nachhaltigem Waldanbau und Handel; ES = Kaschierung mehrlagiger Kartone mit emissionsfreiem Stärkekleber; Bg. = Bogen; VE = Verkaufseinheit
¹⁾ Zuschnitte gegen Berechnung; ²⁾ Zuschnitte nicht möglich; ³⁾ kein Vierseitenbeschnitt; ⁴⁾ geriest in Packpapier je VE; ⁵⁾ zzgl. Fracht u. Verpackung; ⁶⁾ Verkauf nur in ganzen VEs; ⁷⁾ Lieferung ab 250 Stück; ⁸⁾ Verkauf ab 1 VE

1. Karton

1.2 Museumskarton

086 ES – elfenbein



Harter, elfenbein durchgefärbter Museumskarton mit hervorragenden Schrägschnitteigenschaften für die konservierende Bildeinrahmung und Präsentation Ihrer Objekte. Der Karton enthält keine optischen Aufheller und hat den Photographic Activity Test (PAT) nach ISO 18916 bestanden.

Grobschnitte der Formate (Halbieren, Dritteln, Vierteln, Sechsteln, Achteln, Neunteln) ab 1 VE ohne Berechnung. Andere Formate auf Anfrage.

Artikel-Nr.	FSC®	ES	Dicke (mm)	Format (cm)	Flächengewicht (g/m ²)	Bg./VE ⁴⁾	Farbe
086805/2	✓		0,5	100 x 140	340	50	elfenbein durchgefärbt
086825/2	✓	✓	2,5	100 x 140	1855	10	elfenbein durchgefärbt
086830/2		✓	3,0	100 x 140	2170	5	elfenbein durchgefärbt

1.2 Museumskarton

012 ES – chamois/naturweiß

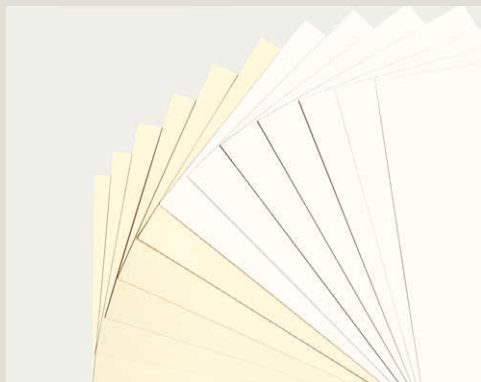

Sehr harter naturweißer oder chamois/naturweißer Karton in ES-Qualität, insbesondere für Graphiksammlungen. Durch eine spezielle Oberflächenveredelung schmutzabweisend, trocken wischfest und radierfähig. Der Karton enthält keine optischen Aufheller und hat den Photographic Activity Test (PAT) nach ISO 18916 bestanden.

Grobschnitte der Formate (Halbieren, Dritteln, Vierteln, Sechsteln, Achteln, Neunteln) ab 1 VE ohne Berechnung. Andere Formate auf Anfrage.

Artikel-Nr.	FSC®	ES	Dicke (mm)	Format (cm)	Flächengewicht (g/m ²)	Bg./VE ⁴⁾	Farbe
012421			0,3	100 x 140	280	50	naturweiß durchgefärbt
0124221		✓	0,6	100 x 140	580	20	naturweiß durchgefärbt
012422		✓	0,6	100 x 140	580	20	chamois/naturweiß
012426	✓	✓	1,8	100 x 140	1780	10	chamois/naturweiß

FSC® (Forest Stewardship Council) = Artikel mit Frischfaserzellulose aus kontrolliert nachhaltigem Waldanbau und Handel; ES = Kaschierung mehrlagiger Kartone mit emissionsfreiem Stärkekleber; Bg. = Bogen; VE = Verkaufseinheit
¹⁾ Zuschnitte gegen Berechnung; ²⁾ Zuschnitte nicht möglich; ³⁾ kein Vierseitenbeschnitt; ⁴⁾ geriest in Packpapier je VE; ⁵⁾ zzgl. Fracht u. Verpackung; ⁶⁾ Verkauf nur in ganzen VEs; ⁷⁾ Lieferung ab 250 Stück; ⁸⁾ Verkauf ab 1 VE

1. Karton

1.2 Museumskarton

014 ES – chamois



Sehr harter, chamois-farbener Karton (Kupferstichkarton) in ES-Qualität, insbesondere für Graphiksammlungen. Durch eine spezielle Oberflächenveredelung schmutzabweisend, trocken wischfest und radierfähig. Der Karton enthält keine optischen Aufheller und hat den Photographic Activity Test (PAT) nach ISO 18916 bestanden.

Grobschnitte der Formate (Halbieren, Dritteln, Vierteln, Sechsteln, Achteln, Neunteln) ab 1 VE ohne Berechnung. Andere Formate auf Anfrage.

Artikel-Nr.	FSC®	ES	Dicke (mm)	Format (cm)	Flächengewicht (g/m ²)	Bg./VE ⁴⁾	Farbe
014161	✓		0,3	100 x 140	280	50	chamois durchgefärbt
014162		✓	0,6	100 x 140	580	25	chamois durchgefärbt
014163		✓	0,9	100 x 140	880	25	chamois durchgefärbt
014164		✓	1,2	100 x 140	1180	10	chamois durchgefärbt
014166	✓	✓	1,8	100 x 140	1780	10	chamois durchgefärbt

1.2 Museumskarton

048 – hellgrau

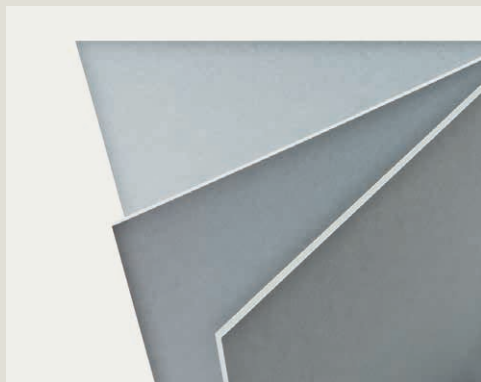

Hellgrauer, harter und stabiler Passepartout- und Montagekarton mit hervorragenden Schrägschnitteigenschaften für die konservierende Bildeinrahmung. Der durchgefärbte Karton mit veredelter Oberfläche ist schmutzabweisend, trocken wischfest und radierfähig. Der Karton enthält keine optischen Aufheller und hat den Photographic Activity Test (PAT) nach ISO 18916 bestanden.

Grobschnitte der Formate (Halbieren, Dritteln, Vierteln, Sechsteln, Achteln, Neunteln) ab 1 VE ohne Berechnung. Andere Formate auf Anfrage.

Artikel-Nr.	FSC®	Dicke (mm)	Format (cm)	Flächengewicht (g/m ²)	Bg./VE	Farbe
048075/7	✓	0,75	125 x 146	780	10	hellgrau durchgefärbt
04815/7	✓	1,5	124 x 144	1590	7	hellgrau durchgefärbt

FSC® (Forest Stewardship Council) = Artikel mit Frischfaserzellulose aus kontrolliert nachhaltigem Waldanbau und Handel; ES = Kaschierung mehrlagiger Kartone mit emissionsfreiem Stärkekleber; Bg. = Bogen; VE = Verkaufseinheit
¹⁾ Zuschnitte gegen Berechnung; ²⁾ Zuschnitte nicht möglich; ³⁾ kein Vierseitenbeschnitt; ⁴⁾ geriest in Packpapier je VE; ⁵⁾ zzgl. Fracht u. Verpackung; ⁶⁾ Verkauf nur in ganzen VEs; ⁷⁾ Lieferung ab 250 Stück; ⁸⁾ Verkauf ab 1 VE

1. Karton

1.2 Museumskarton

050 – schwarz



Schwarzer, sehr harter und stabiler Passepartout- und Montagekarton für die konservierende Bildeinrahmung. Hohe Abriebfestigkeit und vorzügliche Lichtechtheit (ca. 7 – 8 nach der Wollskala). Der Karton ist gleichmäßig schwarz durchgefärbt und hat den Photographic Activity Test (PAT) nach ISO 18916 bestanden.

Grobschnitte der Formate (Halbieren, Dritteln, Vierteln, Sechsteln, Achteln, Neunteln) ab 1 VE ohne Berechnung. Andere Formate auf Anfrage.

Artikel-Nr.	FSC®	Dicke (mm)	Format (cm)	Flächengewicht (g/m ²)	Bg./VE	Farbe
050050	✓	0,5	80 x 120	360	40	schwarz durchgefärbt
05015/4	✓	1,5	80 x 120	1130	20	schwarz durchgefärbt
05025/4	✓	2,5	80 x 120	1900	10	schwarz durchgefärbt
05030/4	✓	3,0	80 x 120	2200	10	schwarz durchgefärbt

1.3 Rückwandkarton

07 – naturweiß/graublau und
graublau/weiß/graublau



Preisgünstiger Rückwandkarton, speziell entwickelt für die konservierende Bildeinrahmung und Präsentation Ihrer Objekte, in naturweiß/graublau und in graublau/weiß/graublau. Der Karton enthält keine optischen Aufheller und hat den Photographic Activity Test (PAT) nach ISO 18916 bestanden.

Grobschnitte der Formate (Halbieren, Dritteln, Vierteln, Sechsteln, Achteln, Neunteln) ab 1 VE ohne Berechnung. Andere Formate auf Anfrage.

Artikel-Nr.	FSC®	Dicke (mm)	Format (cm)	Flächengewicht (g/m ²)	Bg./VE	Farbe
0747270	✓	2,7	101 x 141	1810	5	naturweiß/graublau
074477270	✓	2,7	101 x 141	1810	5	graublau/weiß/graublau

FSC® (Forest Stewardship Council) = Artikel mit Frischfaserzellulose aus kontrolliert nachhaltigem Waldanbau und Handel; Bg. = Bogen; VE = Verkaufseinheit

¹⁾ Zuschnitte gegen Berechnung; ²⁾ Zuschnitte nicht möglich; ³⁾ kein Vierseitenbeschnitt; ⁴⁾ geriest in Packpapier je VE; ⁵⁾ zzgl. Fracht und Verpackung; ⁶⁾ Verkauf nur in ganzen VEs; ⁷⁾ Lieferung ab 250 Stück; ⁸⁾ Verkauf ab 1 VE

1. Karton

1.4 Archivkarton

047 – graublau



Graublau durchgefärbter Karton mit veredelter Oberfläche, schmutzabweisend, trocken wischfest und radierfähig. Sehr gute Rilleigenschaften durch erhöhten Langfaseranteil. Der Karton enthält keine optischen Aufheller und hat den Photographic Activity Test (PAT) nach ISO 18916 bestanden.

Grobschnitte der Formate (Halbieren, Dritteln, Vierteln, Sechsteln, Achteln, Neunteln) ab 1 VE ohne Berechnung. Andere Formate auf Anfrage.

Artikel-Nr.	FSC®	Flächengewicht (g/m ²)	Format (cm)	Dicke (mm)	Laufriichtung	Bg./VE	Farbe
04718513		185	100 x 140	0,21	Schmalbahn	50	graublau durchgefärbt
04724011		240	70 x 100	0,25	Wechselbahn	50	graublau durchgefärbt
04724012	✓	240	90 x 120	0,25	Schmalbahn	25	graublau durchgefärbt
04724013		240	100 x 140	0,25	Schmalbahn	25	graublau durchgefärbt
04731	✓	330	100 x 70	0,35	Breitbahn	50	graublau durchgefärbt
04732	✓	330	90 x 120	0,35	Schmalbahn	25	graublau durchgefärbt
04733	✓	330	100 x 140	0,35	Schmalbahn	25	graublau durchgefärbt
047450		450	100 x 140	0,48	Schmalbahn	25	graublau durchgefärbt

FSC® (Forest Stewardship Council) = Artikel mit Frischfaserzellulose aus kontrolliert nachhaltigem Waldanbau und Handel; ES = Kaschierung mehrlagiger Kartone mit emissionsfreiem Stärkekleber; Bg. = Bogen; VE = Verkaufseinheit
 1) Zuschnitte gegen Berechnung; 2) Zuschnitte nicht möglich; 3) kein Vierseitenbeschnitt; 4) geriest in Packpapier je VE; 5) zzgl. Fracht u. Verpackung; 6) Verkauf nur in ganzen VEs; 7) Lieferung ab 250 Stück; 8) Verkauf ab 1 VE

1. Karton

1.4 Archivkarton

04799 – graublau/naturweiß



Graublau/naturweißer Karton mit weichem Kern und veredelter Oberfläche, schmutzabweisend, trocken wischfest und radierfähig. Sehr gute Rilleigenschaften durch gutes Längs-/Querverhältnis des Faserlaufs und erhöhten Langfaseranteil. Ohne optische Aufheller, PAT-Test nach ISO 18916.

Grobschnitte der Formate (Halbieren, Dritteln, Vierteln, Sechsteln, Achteln, Neunteln) ab 1 VE ohne Berechnung. Andere Formate auf Anfrage.

Artikel-Nr.	FSC®	Dicke (mm)	Format (cm)	Flächengewicht (g/m ²)	Bg./VE	Farbe (Decke/Basiskarton)
04799065/4	✓	0,7	104 x 147,3	550	20	graublau/naturweiß
04799065/5	✓	0,7	104 x 172	550	20	graublau/naturweiß
04799090/4	✓	0,9	104 x 147,3	670	15	graublau/naturweiß
04799110/4	✓	1,1	104 x 147,3	810	10	graublau/naturweiß
04799130/4	✓	1,3	104 x 147,3	955	10	graublau/naturweiß
04799150/4	✓	1,5	104 x 147,3	1070	10	graublau/naturweiß
04799170/4	✓	1,7	104 x 147,3	1190	10	graublau/naturweiß
04799190/4	✓	1,9	104 x 147,3	1310	7	graublau/naturweiß

FSC® (Forest Stewardship Council) = Artikel mit Frischfaserzellulose aus kontrolliert nachhaltigem Waldanbau und Handel; Bg. = Bogen; VE = Verkaufseinheit

¹⁾ Zuschnitte gegen Berechnung; ²⁾ Zuschnitte nicht möglich; ³⁾ kein Vierseitenbeschnitt; ⁴⁾ geriest in Packpapier je VE; ⁵⁾ zzgl. Fracht u. Verpackung; ⁶⁾ Verkauf nur in ganzen VEs; ⁷⁾ Lieferung ab 250 Stück; ⁸⁾ Verkauf ab 1 VE

1. Karton

1.4 Archivkarton

048 – hellgrau



Hellgrau durchgefärbter Karton mit veredelter Oberfläche, schmutzabweisend, trocken wischfest und radierfähig. Sehr gute Rilleigenschaften durch erhöhten Langfaseranteil.

Der Karton enthält keine optischen Aufheller und hat den Photographic Activity Test (PAT) nach ISO 18916 bestanden.

Grobschnitte der Formate (Halbieren, Dritteln, Vierteln, Sechsteln, Achteln, Neunteln) ab 1 VE ohne Berechnung. Andere Formate auf Anfrage.

Artikel-Nr.	FSC®	Flächengewicht (g/m ²)	Format (cm)	Dicke (mm)	Laufrichtung	Bg./VE	Farbe
04811	✓	240	70 x 100	0,25	Wechselbahn	50	hellgrau durchgefärbt
04812	✓	240	90 x 120	0,25	Schmalbahn	25	hellgrau durchgefärbt
04813	✓	240	100 x 140	0,25	Schmalbahn	25	hellgrau durchgefärbt
04831	✓	330	70 x 100	0,35	Wechselbahn	50	hellgrau durchgefärbt
04832	✓	330	90 x 120	0,35	Schmalbahn	25	hellgrau durchgefärbt
04833	✓	330	100 x 140	0,35	Schmalbahn	25	hellgrau durchgefärbt
048400	✓	400	172 x 122	0,44	Breitbahn	20	hellgrau durchgefärbt
048450	✓	450	100 x 140	0,48	Schmalbahn	25	hellgrau durchgefärbt
04822	✓	530	90 x 120	0,55	Schmalbahn	25	hellgrau durchgefärbt
04821	✓	530	100 x 70	0,55	Breitbahn	50	hellgrau durchgefärbt
04823	✓	530	100 x 140	0,55	Schmalbahn	25	hellgrau durchgefärbt

FSC® (Forest Stewardship Council) = Artikel mit Frischfaserzellulose aus kontrolliert nachhaltigem Waldanbau und Handel; ES = Kaschierung mehrlagiger Kartone mit emissionsfreiem Stärkekleber; Bg. = Bogen; VE = Verkaufseinheit
¹⁾ Zuschnitte gegen Berechnung; ²⁾ Zuschnitte nicht möglich; ³⁾ kein Vierseitenbeschnitt; ⁴⁾ geriest in Packpapier je VE; ⁵⁾ zzgl. Fracht u. Verpackung; ⁶⁾ Verkauf nur in ganzen VEs; ⁷⁾ Lieferung ab 250 Stück; ⁸⁾ Verkauf ab 1 VE

1. Karton

1.4 Archivkarton

049 – beige-taupe



Beige-Taupe durchgefärbter Karton mit veredelter Oberfläche, schmutzabweisend, trocken wischfest und radierfähig. Sehr gute Rilleigenschaften durch erhöhten Langfaseranteil. Der Karton enthält keine optischen Aufheller und hat den Photographic Activity Test (PAT) nach ISO 18916 bestanden.

Grobschnitte der Formate (Halbieren, Dritteln, Vierteln, Sechsteln, Achteln, Neunteln) ab 1 VE ohne Berechnung. Andere Formate auf Anfrage.

Artikel-Nr.	FSC®	Flächengewicht (g/m ²)	Format (cm)	Dicke (mm)	Laufrichtung	Bg./VE	Farbe
049/170SB	✓	170	80 x 120	0,2	Schmalbahn	125	beige-taupe durchgefärbt
049/170BB	✓	170	120 x 80	0,2	Breitbahn	125	beige-taupe durchgefärbt

1.5 Fotoarchivkarton

89 – naturweiß, ohne Alkalipuffer



Fotoarchivkarton naturweiß durchgefärbt, ohne Alkalipuffer, ohne optische Aufheller und mit einem pH von 7,0. Hervorragend geeignet für die konservierende Bildeinrahmung und Präsentation von Fotoabzügen und anderen fotografischen Objekten. Der Karton hat den Photographic Activity Test (PAT) nach ISO 18916 bestanden.

Grobschnitte der Formate (Halbieren, Dritteln, Vierteln, Sechsteln, Achteln, Neunteln) ab 1 VE ohne Berechnung. Andere Formate auf Anfrage.

Artikel-Nr.	FSC®	Dicke (mm)	Format (cm)	Flächengewicht (g/m ²)	Bg./VE	Farbe
89054	✓	0,5	101 x 141	350	50	naturweiß
89101	✓	1,0	100 x 140	720	25	naturweiß
89151	✓	1,5	100 x 140	1100	10	naturweiß
89201	✓	2,0	100 x 140	1480	10	naturweiß
89251	✓	2,5	100 x 140	1900	5	naturweiß
89301	✓	3,0	100 x 140	2250	5	naturweiß

FSC® (Forest Stewardship Council) = Artikel mit Frischfaserzellulose aus kontrolliert nachhaltigem Waldanbau und Handel; Bg. = Bogen; VE = Verkaufseinheit

¹⁾ Zuschnitte gegen Berechnung; ²⁾ Zuschnitte nicht möglich; ³⁾ kein Vierseitenbeschnitt; ⁴⁾ geriest in Packpapier je VE; ⁵⁾ zzgl. Fracht u. Verpackung; ⁶⁾ Verkauf nur in ganzen VEs; ⁷⁾ Lieferung ab 250 Stück; ⁸⁾ Verkauf ab 1 VE

1. Karton

1.6 Löschkarton

040 – naturweiß

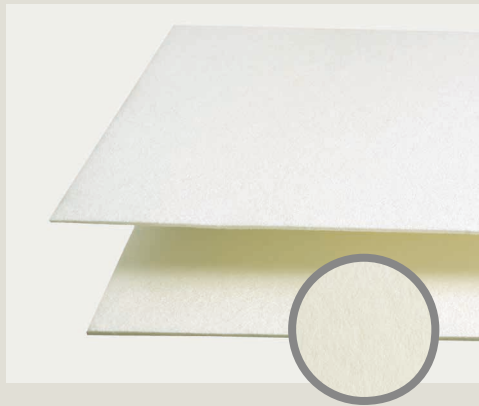

Neutraler, säurefreier, ungepuffter, weicher und sehr saugfähiger Fließkarton mit guter Naßfestigkeit und hohem Anteil Baumwollfasern, geeignet für die Restaurierung und Archivierung. Der Karton enthält keine optischen Aufheller.

Bitte beachten Sie: Zuschnitte sind nicht möglich.

Artikel-Nr.	Dicke (mm)	Format ²⁾ (cm)	Flächengewicht (g/m ²)	Bg./VE	Farbe
04001	1,0	70 x 100	350	50	naturweiß
04006	1,0	100 x 140	350	25	naturweiß
040591	1,8	70 x 100	670	20	naturweiß
04059	1,8	100 x 140	670	20	naturweiß

1. Karton

1.7 Passepartout-Konfigurator

Passepartouts nach Wunsch

Nach dem Baukastenprinzip konfigurieren Sie hier Ihr Passepartout nach Wunsch. Unser Bestand erlaubt vielfältige Kombinationsmöglichkeiten. Den Konfigurator finden Sie unter klug-conservation.de > Produkte > Konfiguration > Passepartout-Konfigurator

The screenshot shows a web browser window with the URL klug-conservation.de. The page features the Klug Conservation logo and a navigation menu with items like Home, Werte bewahren, Q-Lab, Produkte, Anwendungen, Wissen, Aktuell, Unternehmen, Karriere, Service, and Kontakt. A breadcrumb trail indicates the current location: Home / Produkte / Konfiguration / Passepartout-Konfigurator. The main content area is titled 'Passepartout-Konfigurator' and includes a progress bar with steps: 1. Maße (highlighted in red), 2. Ausführung, 3. Material, 4. Anzahl/Titel, 5. Übersicht, and 6. Anfrage. Below the progress bar, the text reads 'Geben Sie die Maße Ihres Passepartouts in Millimetern (mm) ein'. A technical diagram of a photo cutout is shown with various dimension lines and input fields. The diagram includes a central 'Ausschnitt' (cutout) with a 'Rechnack' dropdown menu and a 'Versatz' (offset) section with a 'Kein Versatz' dropdown menu. A 'Vorschau' (preview) label is positioned to the right of the diagram. At the bottom of the configuration area, there are two buttons: 'Konfigurator abbrechen' and 'weiter >'. The footer of the page contains contact information for Klug Conservation, including the address (Zollstraße 2, 87509 Immenstadt, Germany), phone and fax numbers, email, and website. It also includes links for 'Kontakt Newsletter', 'Impressum', 'Datenschutz', and 'Cookies', along with social media icons for YouTube and a double-headed arrow icon.



Passepartout-Konfigurator

2. Wellpappe

2.1 Wellpappe

F 1.1 mm

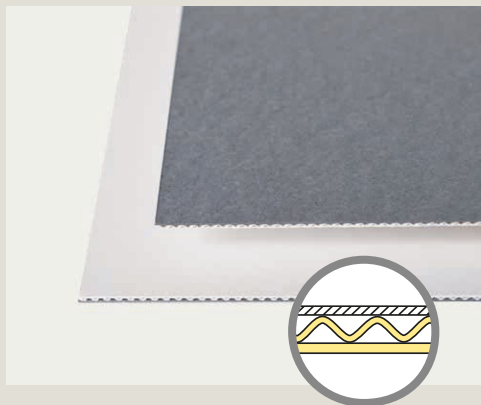

Wellpappe aus alterungsbeständigem, naturweißem Karton. Dicke der Wellpappe 1,1 mm. Deckseite aus graublauem Archivkarton 190 g/m², mit veredelter Oberfläche, schmutzabweisend, trocken wischfest und radierfähig. Die einzelnen Lagen der Wellpappe sind nassfest verklebt. Das Material ist alterungsbeständig nach DIN EN ISO 9706 und entspricht den Materialanforderungen der DIN ISO 16245 – Typ A. Basismaterial für Boxen und Mappen.

Artikel-Nr.	FSC®	Dicke (mm)	Format ¹⁾ (cm)	Deckschicht (g/m ²)	Flächengewicht (g/m ²)	Bg./VE	Farbe (Decke/Basis)
011647	✓	1,1	120 x 180	190	515	20	graublau/naturweiß

2.1 Wellpappe

MW 1.6 mm

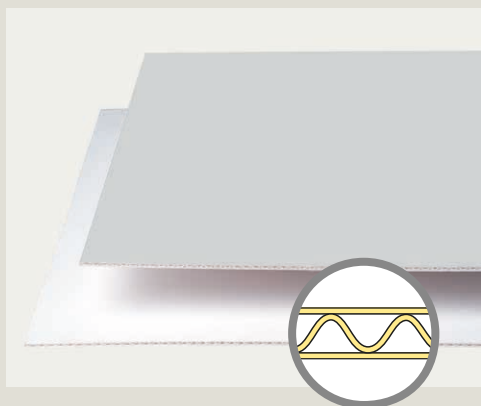

Wellpappe aus alterungsbeständigem, naturweißem Karton. Dicke der Wellpappe 1,6 mm, Oberseite aus Archivkarton hellgrau. Die einzelnen Lagen der Wellpappe sind nassfest verklebt. Das Material ist alterungsbeständig nach DIN EN ISO 9706 und entspricht den Materialanforderungen der DIN ISO 16245 – Typ A. Basismaterial für Boxen und Mappen.

Artikel-Nr.	FSC®	Dicke (mm)	Format ¹⁾ (cm)	Deckschicht (g/m ²)	Flächengewicht (g/m ²)	Bg./VE	Farbe (Decke/Basis)
021104	✓	1,6	100 x 172	190	560	25	hellgrau/naturweiß
021105	✓	1,6	110 x 172	190	560	25	hellgrau/naturweiß

FSC® (Forest Stewardship Council) = Artikel mit Frischfaserzellulose aus kontrolliert nachhaltigem Waldanbau und Handel; Bg. = Bogen; VE = Verkaufseinheit; ¹⁾ Zuschnitte gegen Berechnung; ²⁾ Zuschnitte nicht möglich; ³⁾ kein Vierseitenbeschnitt; ⁴⁾ geriest in Packpapier je VE; ⁵⁾ zzgl. Fracht u. Verpackung; ⁶⁾ Verkauf nur in ganzen VEs; ⁷⁾ Lieferung ab 250 Stück; ⁸⁾ Verkauf ab 1 VE; ⁹⁾ Lieferung aufgerichtet; ¹⁰⁾ unbeschnitten geliefert

2. Wellpappe

2.1 Wellpappe

MW 1.65 mm

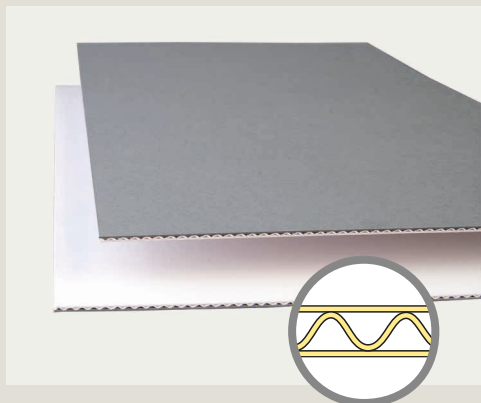

Wellpappe aus alterungsbeständigem, naturweißem Karton. Dicke der Wellpappe 1,65 mm. Deckseite aus graublauem Archivkarton 190 g/m², mit veredelter Oberfläche, schmutzabweisend, trocken wischfest und radierfähig. Die einzelnen Lagen der Wellpappe sind nassfest verklebt. Das Material ist alterungsbeständig nach DIN EN ISO 9706 und entspricht den Materialanforderungen der DIN ISO 16245 – Typ A. Basismaterial für Boxen und Mappen.

Artikel-Nr.	FSC®	Dicke (mm)	Format ¹⁾ (cm)	Deckschicht (g/m ²)	Flächengewicht (g/m ²)	Bg./VE	Farbe (Decke/Basis)
02110447	✓	1,65	100 x 172	190	560	25	graublau/naturweiß
02110547	✓	1,65	110 x 172	190	560	25	graublau/naturweiß

2.1 Wellpappe

MW 1.7 mm

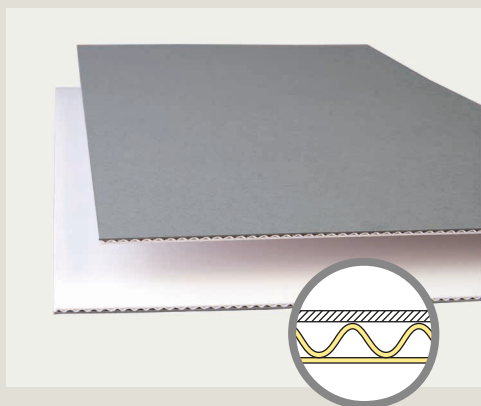

Wellpappe aus alterungsbeständigem, naturweißem Karton. Dicke der Wellpappe 1,7 mm. Deckseite aus graublauem Archivkarton 300 g/m², mit veredelter Oberfläche, schmutzabweisend, trocken wischfest und radierfähig. Die einzelnen Lagen der Wellpappe sind nassfest verklebt. Das Material ist alterungsbeständig nach DIN EN ISO 9706 und entspricht den Materialanforderungen der DIN ISO 16245 – Typ A. Basismaterial für Boxen und Mappen.

Artikel-Nr.	FSC®	Dicke (mm)	Format ¹⁾ (cm)	Deckschicht (g/m ²)	Flächengewicht (g/m ²)	Bg./VE	Farbe (Decke/Basis)
0211147	✓	1,7	100 x 172	300	680	20	graublau/naturweiß
021247	✓	1,7	110 x 172	300	680	20	graublau/naturweiß
0211091	✓	1,7	245 x 180	300	680	10 ⁵⁾	graublau/naturweiß

FSC® (Forest Stewardship Council) = Artikel mit Frischfaserzellulose aus kontrolliert nachhaltigem Waldanbau und Handel; Bg. = Bogen; VE = Verkaufseinheit; ¹⁾ Zuschnitte gegen Berechnung; ²⁾ Zuschnitte nicht möglich; ³⁾ kein Vierseitenbeschnitt; ⁴⁾ geriest in Packpapier je VE; ⁵⁾ zzgl. Fracht u. Verpackung; ⁶⁾ Verkauf nur in ganzen VEs; ⁷⁾ Lieferung ab 250 Stück; ⁸⁾ Verkauf ab 1 VE; ⁹⁾ Lieferung aufgerichtet; ¹⁰⁾ unbeschnitten geliefert

2. Wellpappe

2.1 Wellpappe

MW 1.8 mm

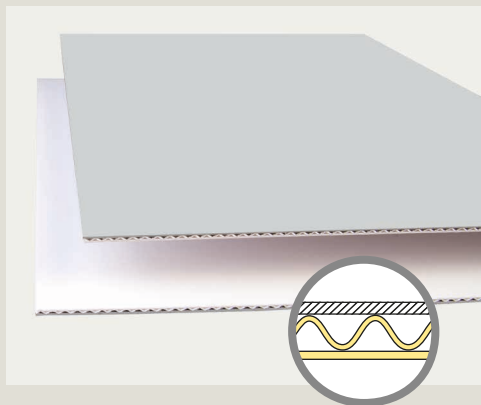

Wellpappe aus alterungsbeständigem, naturweißem Karton. Dicke der Wellpappe 1,8 mm. Deckseite kaschiert mit 300 g/m² hellgrauem Archivkarton (048), mit veredelter Oberfläche, schmutzabweisend, trocken wischfest und radierfähig. Die einzelnen Lagen der Wellpappe sind nassfest verklebt. Das Material ist alterungsbeständig nach DIN EN ISO 9706 und entspricht den Materialanforderungen der DIN ISO 16245 – Typ A. Basismaterial für Boxen und Mappen.

Artikel-Nr.	FSC®	Dicke (mm)	Format ¹⁾ (cm)	Deckschicht (g/m ²)	Flächengewicht (g/m ²)	Bg./VE	Farbe (Decke/Basis)
021148	✓	1,8	100 x 172	300	730	20	hellgrau/naturweiß

2.1 Wellpappe

FW 3.0 mm

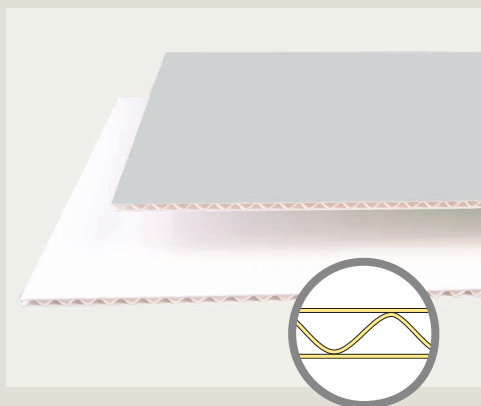

Wellpappe aus alterungsbeständigem, naturweißem Karton. Dicke der Wellpappe 3,0 mm, Oberseite aus Archivkarton hellgrau. Die einzelnen Lagen der Wellpappe sind nassfest verklebt. Das Material ist alterungsbeständig nach DIN EN ISO 9706 und entspricht den Materialanforderungen der DIN ISO 16245 – Typ A. Basismaterial für Boxen und Mappen.

Artikel-Nr.	FSC®	Dicke (mm)	Format ¹⁾ (cm)	Deckschicht (g/m ²)	Flächengewicht (g/m ²)	Bg./VE	Farbe (Decke/Basis)
031104	✓	3,0	100 x 172	190	570	20	hellgrau/naturweiß
031105	✓	3,0	110 x 172	190	570	20	hellgrau/naturweiß
031106	✓	3,0	215 x 165	190	570	15 ⁵⁾	hellgrau/naturweiß
031107	✓	3,0	180 x 245	190	570	10 ⁵⁾	hellgrau/naturweiß

FSC® (Forest Stewardship Council) = Artikel mit Frischfaserzellulose aus kontrolliert nachhaltigem Waldanbau und Handel; Bg. = Bogen; VE = Verkaufseinheit; ¹⁾ Zuschnitte gegen Berechnung; ²⁾ Zuschnitte nicht möglich; ³⁾ kein Vierseitenbeschnitt; ⁴⁾ geriest in Packpapier je VE; ⁵⁾ zzgl. Fracht u. Verpackung; ⁶⁾ Verkauf nur in ganzen VEs; ⁷⁾ Lieferung ab 250 Stück; ⁸⁾ Verkauf ab 1 VE; ⁹⁾ Lieferung aufgerichtet; ¹⁰⁾ unbeschnitten geliefert

2. Wellpappe

2.1 Wellpappe

FW 3.1 mm

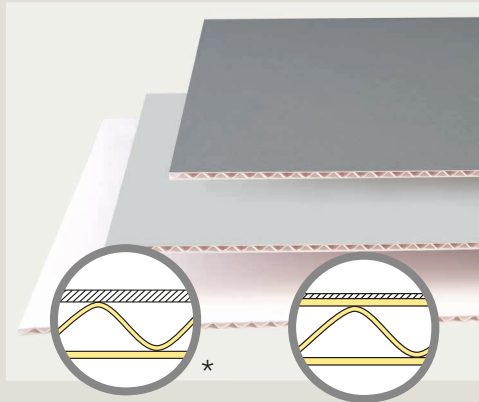

Wellpappe aus alterungsbeständigem, naturweißem Karton. Dicke der Wellpappe 3,1 mm. Deckseite aus 300 g/m² Archivkarton 047 graublau oder kaschier mit Archivpapier 048 hellgrau mit 130 g/m². Veredelte Oberfläche, schmutzabweisend, trocken wischfest und radierfähig. Die einzelnen Lagen sind nassfest verklebt. Das Material ist alterungsbeständig nach DIN EN ISO 9706 und entspricht den Materialanforderungen der DIN ISO 16245 – Typ A. Basismaterial für Boxen und Mappen.

Artikel-Nr.	FSC®	Dicke (mm)	Format ¹⁾ (cm)	Deckschicht (g/m ²)	Flächengewicht (g/m ²)	Bg./VE	Farbe (Decke/Basis)
031147	✓	3,1	100 x 172*	300	680	20	graublau/naturweiß
03147107	✓	3,1	180 x 245*	300	680	5 ⁵⁾	graublau/naturweiß
031148	✓	3,1	100 x 172	130	740	20 ¹⁰⁾	hellgrau/naturweiß

2.1 Wellpappe

EF 2.7 mm



Doppelte Wellpappe aus alterungsbeständigem, naturweißem Karton. Wellenhöhe 1,6 und 1,1 mm, Gesamtdicke 2,7 mm.

Sehr gute Planlage, leicht zu verarbeiten, atmungsaktiv, alterungsbeständig nach DIN EN ISO 9706. Basismaterial für Boxen, Mappen und als Rückwand für die konservierende Bildeinrahmung.

Artikel-Nr.	FSC®	Dicke (mm)	Format ¹⁾ (cm)	Deckschicht (g/m ²)	Flächengewicht (g/m ²)	Bg./VE	Farbe (Decke/Basis)
0211103	✓	2,7	90 x 120	190	900	10	naturweiß/naturweiß

FSC® (Forest Stewardship Council) = Artikel mit Frischfaserzellulose aus kontrolliert nachhaltigem Waldanbau und Handel; Bg. = Bogen; VE = Verkaufseinheit; ¹⁾ Zuschnitte gegen Berechnung; ²⁾ Zuschnitte nicht möglich; ³⁾ kein Vierseitenbeschnitt; ⁴⁾ geriest in Packpapier je VE; ⁵⁾ zzgl. Fracht u. Verpackung; ⁶⁾ Verkauf nur in ganzen VEs; ⁷⁾ Lieferung ab 250 Stück; ⁸⁾ Verkauf ab 1 VE; ⁹⁾ Lieferung aufgerichtet; ¹⁰⁾ unbeschnitten geliefert

2. Wellpappe

2.1 Wellpappe

EF 3.0 mm



Doppelte Wellpappe aus alterungsbeständigem, naturweißem Karton. Wellenhöhe 1,6 und 1,1 mm, Gesamtdicke 3,0 mm. Deckschicht aus Museumskarton naturweiß mit 365 g/m². Sehr gute Planlage, leicht zu verarbeiten, atmungsaktiv, alterungsbeständig nach DIN EN ISO 9706. Gut geeignet als Rückwand für die konservierende Bildeinrahmung.

Artikel-Nr.	FSC®	Dicke (mm)	Format ¹⁾ (cm)	Deckschicht (g/m ²)	Flächengewicht (g/m ²)	Bg./VE	Farbe (Decke/Basis)
0211117	✓	3,0	90 x 120	365	1100	10	naturweiß/offwhite
02111178		3,0	100 x 140	365	1100	10	naturweiß/offwhite
02111170	✓	3,0	180 x 220	365	1100	3 ⁴⁾ ⁵⁾	naturweiß/offwhite

2.1 Wellpappe

EB 4.5 mm

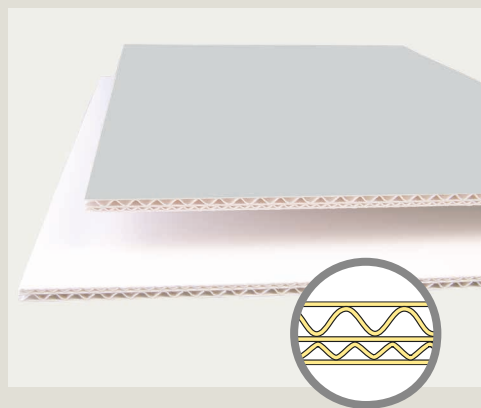

Doppelte Wellpappe aus alterungsbeständigem, naturweißem Karton. Wellenhöhe 3,0 und 1,5 mm, Gesamtdicke 4,5 mm. Oberseite hellgrau bedruckt. Sehr gute Planlage, leicht zu verarbeiten, atmungsaktiv, alterungsbeständig nach DIN EN ISO 9706. Basismaterial für Boxen, Mappen und als Rückwand für die konservierende Bildeinrahmung.

Artikel-Nr.	FSC®	Dicke (mm)	Format ¹⁾ (cm)	Deckschicht (g/m ²)	Flächengewicht (g/m ²)	Bg./VE	Farbe (Decke/Basis)
021-031	✓	4,5	100 x 172	190	940	10	hellgrau/naturweiß
021-0315	✓	4,5	110 x 172	190	940	10	hellgrau/naturweiß

FSC® (Forest Stewardship Council) = Artikel mit Frischfaserzellulose aus kontrolliert nachhaltigem Waldanbau und Handel; Bg. = Bogen; VE = Verkaufseinheit; ¹⁾ Zuschnitte gegen Berechnung; ²⁾ Zuschnitte nicht möglich; ³⁾ kein Vierseitenbeschnitt; ⁴⁾ geriest in Packpapier je VE; ⁵⁾ zzgl. Fracht u. Verpackung; ⁶⁾ Verkauf nur in ganzen VEs; ⁷⁾ Lieferung ab 250 Stück; ⁸⁾ Verkauf ab 1 VE; ⁹⁾ Lieferung aufgerichtet; ¹⁰⁾ unbeschnitten geliefert

2. Wellpappe

2.1 Wellpappe

EB 5.0 mm

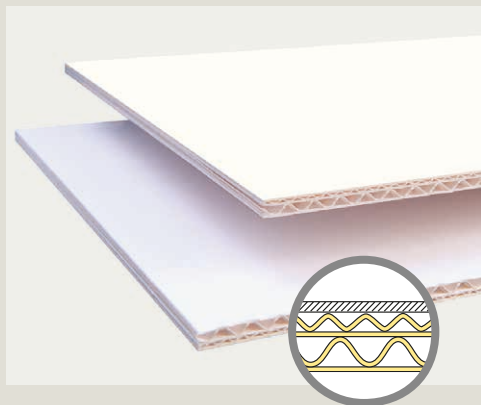

Doppelte Wellpappe aus alterungsbeständigem, naturweißem Karton. Wellenhöhe 3,0 und 1,5 mm, Gesamtdicke 5,0 mm.

Deckschicht aus Museumskarton naturweiß mit 365 g/m². Sehr gute Planlage, leicht zu verarbeiten, atmungsaktiv, alterungsbeständig nach DIN EN ISO 9706. Gut geeignet als Rückwand für die konservierende Bildeinrahmung.

Artikel-Nr.	FSC®	Dicke (mm)	Format ¹⁾ (cm)	Deckschicht (g/m ²)	Flächengewicht (g/m ²)	Bg./VE	Farbe (Decke/Basis)
02131176	✓	5,0	180 x 120	365	1160	10	naturweiß/offwhite

2.1 Wellpappe

BC 6.4 mm



Doppelte Wellpappe aus alterungsbeständigem, naturweißem Karton. Wellenhöhe 3,0 und 3,4 mm, Gesamtdicke 6,4 mm.

Oberseite aus Archivkarton hellgrau. Die einzelnen Lagen der Wellpappe sind nassfest verklebt, alterungsbeständig nach DIN EN ISO 9706. Basismaterial für Boxen, Mappen und als Rückwand für die konservierende Bildeinrahmung.

Artikel-Nr.	FSC®	Dicke (mm)	Format ¹⁾ (cm)	Deckschicht (g/m ²)	Flächengewicht (g/m ²)	Bg./VE	Farbe (Decke/Basis)
03141807		6,4	246 x 180	190	960	5 ⁵⁾	hellgrau/naturweiß

FSC® (Forest Stewardship Council) = Artikel mit Frischfaserzellulose aus kontrolliert nachhaltigem Waldanbau und Handel; Bg. = Bogen; VE = Verkaufseinheit; ¹⁾ Zuschnitte gegen Berechnung; ²⁾ Zuschnitte nicht möglich; ³⁾ kein Vierseitenbeschnitt; ⁴⁾ geriest in Packpapier je VE; ⁵⁾ zzgl. Fracht u. Verpackung; ⁶⁾ Verkauf nur in ganzen VEs; ⁷⁾ Lieferung ab 250 Stück; ⁸⁾ Verkauf ab 1 VE; ⁹⁾ Lieferung aufgerichtet; ¹⁰⁾ unbeschnitten geliefert

2. Wellpappe

2.1 Wellpappe

EBB 8.0 mm

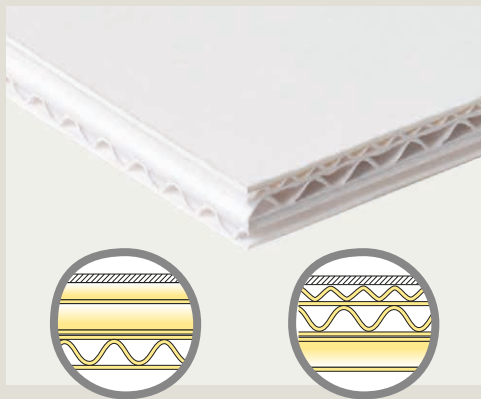

Dreifache Wellpappe aus alterungsbeständigem, naturweißem Karton, mit Wellenhöhe 1,5, 3,0 und 3,0 mm, Deckschicht aus Museumskarton naturweiß mit 365 g/m², Gesamtdicke 8,0 mm. Kreuzweise verleimt, sehr gute Planlage, leicht zu verarbeiten, atmungsaktiv, alterungsbeständig nach DIN EN ISO 9706. Gut geeignet als Rückwand für die konservierende Bildeinrahmung.

Artikel-Nr.	FSC®	Dicke (mm)	Format ¹⁾ (cm)	Deckschicht (g/m ²)	Flächengewicht (g/m ²)	Bg./VE	Farbe (Decke/Basis)
0213131176	✓	8,0	120 x 180	365	1735	5	naturweiß/offwhite

FSC® (Forest Stewardship Council) = Artikel mit Frischfaserzellulose aus kontrolliert nachhaltigem Waldanbau und Handel; Bg. = Bogen; VE = Verkaufseinheit; ¹⁾ Zuschnitte gegen Berechnung; ²⁾ Zuschnitte nicht möglich; ³⁾ kein Vierseitenbeschnitt; ⁴⁾ geriest in Packpapier je VE; ⁵⁾ zzgl. Fracht u. Verpackung; ⁶⁾ Verkauf nur in ganzen VEs; ⁷⁾ Lieferung ab 250 Stück; ⁸⁾ Verkauf ab 1 VE; ¹⁰⁾ unbeschnitten geliefert

3. Wabe

3.1 Wabe

071 – naturweiß



Wabenplatte aus garantiert alterungsbeständigem Karton, hergestellt auf der technologischen Grundlage der DIN EN ISO 9706. Insbesondere eignet sie sich als Rückwand für großformatige Kunstwerke wie z. B. Graphiken, Plakate, Tapeten, Textilien und Gemälde. Die Wabenplatte enthält keine optischen Aufheller und hat den Photographic Activity Test (PAT) nach ISO 18916 bestanden.

Artikel-Nr.	FSC®	Dicke (mm)	Format ¹⁾ (cm)	Flächengewicht (g/m ²)	Bg./VE ⁵⁾	Farbe
071125173	✓	13,0	125 x 173	1350	8	naturweiß
071173250	✓	13,0	173 x 250	1350	4	naturweiß

3.1 Wabe

079 – naturweiß, mit Wellenstruktur

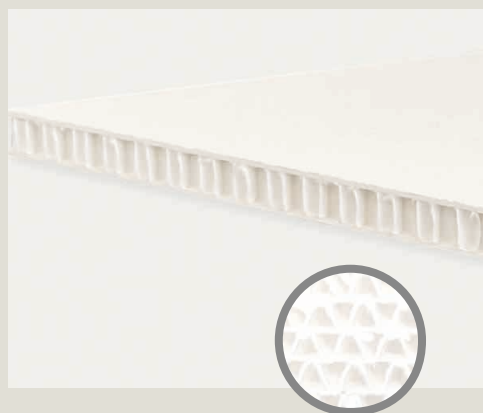

Wabenplatte mit Wellenstruktur aus garantiert alterungsbeständigem Karton, hergestellt auf der technologischen Grundlage der DIN EN ISO 9706. Insbesondere eignet sie sich als Rückwand für großformatige Kunstwerke wie z. B. Graphiken, Plakate, Tapeten, Textilien und Gemälde. Die Wabenplatte enthält keine optischen Aufheller und hat den Photographic Activity Test (PAT) nach ISO 18916 bestanden.

Artikel-Nr.	FSC®	Dicke (mm)	Format ¹⁾ (cm)	Flächengewicht (g/m ²)	Bg./VE ⁵⁾	Farbe
0797126200	✓	7,0	126 x 200	1350	5	naturweiß

FSC® (Forest Stewardship Council) = Artikel mit Frischfaserzellulose aus kontrolliert nachhaltigem Waldanbau und Handel; Bg. = Bogen; VE = Verkaufseinheit

¹⁾ Zuschnitte gegen Berechnung; ²⁾ Zuschnitte nicht möglich; ³⁾ kein Vierseitenbeschnitt; ⁴⁾ geriest in Packpapier je VE; ⁵⁾ zzgl. Fracht u. Verpackung; ⁶⁾ Verkauf nur in ganzen VEs; ⁷⁾ Lieferung ab 250 Stück; ⁸⁾ Verkauf ab 1 VE

4. Papier

4.1 Archivpapier

047 – graublau / 048 – hellgrau



Alterungsbeständige, farbige, durchgefärbte Papierqualitäten für Zwischenlagen und Mappen. Veredelte Oberfläche, schmutzabweisend, trocken wischfest, radierfähig und mit vorzüglicher Lichtechtheit.

Grobschnitte der Formate (Halbieren, Dritteln, Vierteln, Sechsteln, Achteln, Neunteln) ab 1 VE ohne Berechnung. Andere Formate auf Anfrage.

Artikel-Nr.	FSC®	Flächengewicht (g/m ²)	Format (cm)	Dicke (mm)	Laufrichtung	Bg./VE	Farbe
047/130	✓	130	101 x 173	0,15	Schmalbahn	100	graublau durchgefärbt
048/130	✓	130	101 x 173	0,15	Schmalbahn	100	hellgrau durchgefärbt

4.1 Archivpapier

047 – graublau auf Rolle



Alterungsbeständige, durchgefärbte Papierqualität für Zwischenlagen und Mappen. Veredelte Oberfläche, schmutzabweisend, trocken wischfest, radierfähig und mit vorzüglicher Lichtechtheit.

Lieferung: Verpackt in Wellpappkarton, Gewicht/Rolle circa 24 kg.

Artikel-Nr.	FSC®	Flächengewicht (g/m ²)	Dicke (mm)	Rollenbreite ²⁾ (cm)	Laufmeter (lfm)	Rolle/VE	Farbe
04713	✓	130	0,15	120	150	1	graublau durchgefärbt

FSC® (Forest Stewardship Council) = Artikel mit Frischfaserzellulose aus kontrolliert nachhaltigem Waldanbau und Handel; Bg. = Bogen; VE = Verkaufseinheit

¹⁾ Zuschnitte gegen Berechnung; ²⁾ Zuschnitte nicht möglich; ³⁾ kein Vierseitenbeschnitt; ⁴⁾ geriest in Packpapier je VE; ⁵⁾ zzgl. Fracht u. Verpackung; ⁶⁾ Verkauf nur in ganzen VEs; ⁷⁾ Lieferung ab 250 Stück; ⁸⁾ Verkauf ab 1 VE

4. Papier

4.2 Museumspapier

altweiß – mit Alkalipuffer



Alterungsbeständiges, gepuffertes, altweißes Museums- und Fotoarchivpapier ohne optische Aufheller für Hüllen, Kopien, Mappen, Umschläge, Klappumschläge und weitere Produkte.

Das Papier hat den Photographic Activity Test (PAT) nach ISO 18916 bestanden.

Grobschnitte der Formate (Halbieren, Dritteln, Vierteln, Sechsteln, Achteln, Neunteln) ab 1 VE ohne Berechnung. Andere Formate auf Anfrage.

Artikel-Nr.	FSC®	Flächengewicht (g/m ²)	Format	Dicke (mm)	Bg./VE	Farbe
<i>Museums- und Fotoarchivpapier in den Formaten 101 x 141 cm und 101 x 70,5 cm</i>						
015090	✓	90	101 x 141 SB	0,11	100	altweiß
015090/1	✓	90	101 x 70,5 BB	0,11	200	altweiß
015120	✓	120	101 x 141 SB	0,15	50	altweiß
015120/1	✓	120	101 x 70,5 BB	0,15	100	altweiß
015160	✓	160	101 x 141 SB	0,20	50	altweiß
015200	✓	200	101 x 141 BB	0,23	50	altweiß
015250	✓	250	101 x 141 BB	0,28	25	altweiß
015300	✓	300	101 x 141 BB	0,32	25	altweiß
<i>Museums- und Fotoarchivpapier im Format DIN A4</i>						
0150904	✓	90	21,0 x 29,7 (DIN A4)	0,11	500 ⁴⁾ ⁶⁾	altweiß
0151204	✓	120	21,0 x 29,7 (DIN A4)	0,15	500 ⁴⁾ ⁶⁾	altweiß
0151604		160	21,0 x 29,7 (DIN A4)	0,20	500 ⁴⁾ ⁶⁾	altweiß
0152004	✓	200	21,0 x 29,7 (DIN A4)	0,23	500 ⁴⁾ ⁶⁾	altweiß
0152504		250	21,0 x 29,7 (DIN A4)	0,28	250 ⁴⁾ ⁶⁾	altweiß

FSC® (Forest Stewardship Council) = Artikel mit Frischfaserzellulose aus kontrolliert nachhaltigem Waldanbau und Handel; ES = Kaschierung mehrlagiger Kartone mit emissionsfreiem Stärkekleber; Bg. = Bogen; VE = Verkaufseinheit
¹⁾ Zuschnitte gegen Berechnung; ²⁾ Zuschnitte nicht möglich; ³⁾ kein Vierseitenbeschnitt; ⁴⁾ geriest in Packpapier je VE; ⁵⁾ zzgl. Fracht u. Verpackung; ⁶⁾ Verkauf nur in ganzen VEs; ⁷⁾ Lieferung ab 250 Stück; ⁸⁾ Verkauf ab 1 VE

4. Papier

4.2 Museumspapier

farbig – mit Alkalipuffer



Alterungsbeständige, gepufferte, weißgetönte, farbige und schwarze Papierqualitäten mit veliner oder gerippter Oberfläche in hoher Lichtechtheit für Kopien, Mappen, Zwischenlagen etc.

Grobschnitte der Formate (Halbieren, Dritteln, Vierteln, Sechsteln, Achteln, Neunteln) ab 1 VE ohne Berechnung. Andere Formate auf Anfrage.

Bitte beachten Sie: Die dargestellten Farben und Oberflächen entsprechen annähernd den tatsächlichen Farben und Oberflächen. Bitte fordern Sie Einzelmuster an.

Artikel-Nr.	Flächengewicht (g/m ²)	Format (cm)	Dicken (mm)	Bg./VE	Farbe
<i>H10 – H25, weißgetönt</i>					
12101	130	82 x 102	0,15	100	H10 porzellan, gerippt
12102	130	102 x 142	0,15	100	H10 porzellan, gerippt
12111	130	81 x 101	0,15	100	H11 reinweiß, gerippt
12112	130	102 x 142	0,15	100	H11 reinweiß, gerippt
12121	130	81 x 101	0,15	100	H12 puder, gerippt
12122	130	102 x 142	0,15	100	H12 puder, gerippt
12131	130	82 x 102	0,15	100	H13 chamois, velin
12132	130	102 x 142	0,15	100	H13 chamois, velin
12201	130	81 x 101	0,15	100	H20 schneeweiß, velin
12202	130	101 x 141	0,15	100	H20 schneeweiß, velin
122101	130	107 x 86	0,15	100	H21 hellweiß, gerippt
122102	130	103 x 143	0,15	100	H21 hellweiß, gerippt
12242	130	102 x 142	0,15	100	H24, naturweiß, velin
12252	130	101 x 141	0,15	100	H25 weiß, gerippt
<i>H68, schwarz</i>					
12681	130	107 x 86	0,15	50	H68 schwarz, grob-gerippt

4. Papier

4.3 Fotoarchivpapier

naturweiß – ohne Alkalipuffer



Ungepuffertes, naturweißes Fotoarchivpapier mit einem pH von 7,0. Säurefrei und ohne optische Aufheller. Geeignet für die Archivierung von Fotos, Aquarellen, Graphiken und Textilien. Das Papier hat den Photographic Activity Test (PAT) nach ISO 18916 bestanden.

Grobschnitte der Formate (Halbieren, Dritteln, Vierteln, Sechsteln, Achteln, Neunteln) ab 1 VE ohne Berechnung. Andere Formate auf Anfrage.

Artikel-Nr.	FSC®	Flächengewicht (g/m ²)	Format (cm)	Dicke (mm)	Bg./VE	Farbe
8102445	✓	45	121 x 91 ²⁾	0,05	250 ^{4) 6)}	naturweiß
81024090		90	101 x 141	0,11	100	naturweiß
81024-1	✓	120	100 x 70	0,15	200	naturweiß
81024	✓	120	100 x 140	0,15	100	naturweiß
8104	✓	120	21,0 x 29,7 (DIN A4)	0,15	500 ^{4) 6)}	naturweiß

FSC® (Forest Stewardship Council) = Artikel mit Frischfaserzellulose aus kontrolliert nachhaltigem Waldanbau und Handel; Bg. = Bogen; VE = Verkaufseinheit

¹⁾ Zuschnitte gegen Berechnung; ²⁾ Zuschnitte nicht möglich; ³⁾ kein Vierseitenbeschnitt; ⁴⁾ geriest in Packpapier je VE; ⁵⁾ zzgl. Fracht u. Verpackung; ⁶⁾ Verkauf nur in ganzen VEs; ⁷⁾ Lieferung ab 250 Stück; ⁸⁾ Verkauf ab 1 VE

4. Papier

4.4 Japanpapier

Japanpapier – im Bogen



Japanpapier ohne Alkalipuffer, weiß, 9,0 g/m², einseitig glatt, geeignet als Zwischenlage und für Restaurierarbeiten wie z. B. zum Laminieren von Objekten oder zum Risseschießen, sowie zur Objektmontage von Graphiken, Fotos usw. Gefertigt aus Langfaserzellstoff (Abaca/Manilahanf, gebleicht/total chlorfrei), ohne Puffer und optische Aufheller.

Artikel-Nr.	Flächengewicht (g/m ²)	Format ²⁾ (cm)	pH-Wert	Bg./VE ^{4) 6)}	Farbe
010096191	9,0	61 x 91	7,0	500	weiß

4.4 Japanpapier

Japanpapier – auf Rolle

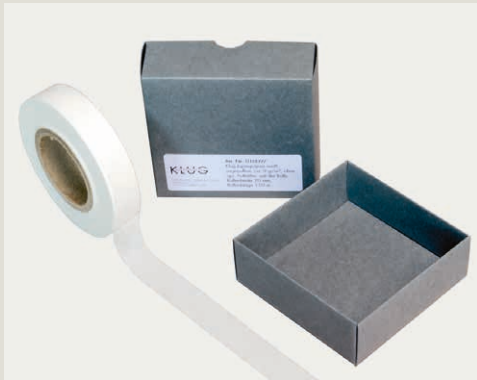

Japanpapier ohne Alkalipuffer, weiß, 9,0 g/m², in Schmalrollen mit 2 und 3 cm Breite und jeweils 150 m auf der Rolle. Das Papier eignet sich für Restaurierarbeiten wie z.B. zum Risseschießen oder zur Objektmontage von Graphiken, Fotos usw. Gefertigt aus Langfaserzellstoff (Abaca/Manilahanf, gebleicht/total chlorfrei), ohne Puffer und optische Aufheller.

Artikel-Nr.	Flächengewicht (g/m ²)	Rollenbreite ²⁾ (cm)	Laufmeter (lfm)	pH-Wert	Rolle/VE	Farbe
010097	9,0	2	150	7,0	1	weiß
010098	9,0	3	150	7,0	1	weiß

FSC® (Forest Stewardship Council) = Artikel mit Frischfaserzellulose aus kontrolliert nachhaltigem Waldanbau und Handel; Bg. = Bogen; VE = Verkaufseinheit

¹⁾ Zuschnitte gegen Berechnung; ²⁾ Zuschnitte nicht möglich; ³⁾ kein Vierseitenbeschnitt; ⁴⁾ geriest in Packpapier je VE; ⁵⁾ zzgl. Fracht u. Verpackung; ⁶⁾ Verkauf nur in ganzen VEs; ⁷⁾ Lieferung ab 250 Stück; ⁸⁾ Verkauf ab 1 VE

4. Papier

4.5 Seidenpapier

Seidenpapier ohne Alkalipuffer – im Bogen



Ungepuffertes, weißes Seidenpapier, einseitig glatt mit einem pH von 7,0. Säurefrei und ohne optische Aufheller. Geeignet für die Archivierung von Fotos und Aquarellen. Das Papier hat den Photographic Activity Test (PAT) nach ISO 18916 bestanden.

Artikel-Nr.	FSC®	Flächengewicht (g/m ²)	Format ²⁾ (cm)	pH-Wert	Bg./VE ^{4) 6)}	Farbe
0101-52	✓	17 – 18	75 x 50	7,0	1000	weiß
01014	✓	17 – 18	75 x 100	7,0	250	weiß
0101	✓	17 – 18	75 x 100	7,0	500	weiß

4.5 Seidenpapier

Seidenpapier ohne Alkalipuffer – auf Rolle

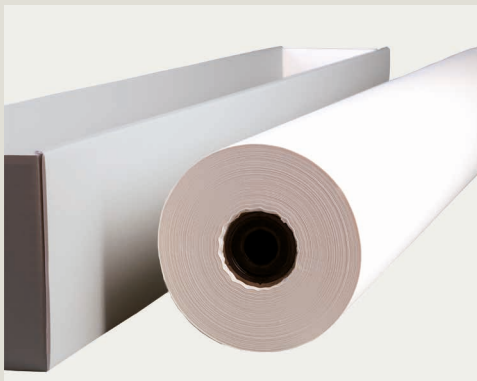

Ungepuffertes, weißes Seidenpapier, einseitig glatt auf Rolle, mit einem pH von 7,0. Säurefrei und ohne optische Aufheller. Geeignet für die Archivierung von Fotos, Aquarellen, zum Auspolstern und Verpacken von empfindlichen Objekten. Das Papier hat den Photographic Activity Test (PAT) nach ISO 18916 bestanden.

Artikel-Nr.	FSC®	Flächengewicht (g/m ²)	Rollenbreite ²⁾ (cm)	Laufmeter (lfm)	pH-Wert	Rolle/VE	Farbe
010182	✓	18	130	500	7,0	1	weiß

FSC® (Forest Stewardship Council) = Artikel mit Frischfaserzellulose aus kontrolliert nachhaltigem Waldanbau und Handel; Bg. = Bogen; VE = Verkaufseinheit

¹⁾ Zuschnitte gegen Berechnung; ²⁾ Zuschnitte nicht möglich; ³⁾ kein Vierseitenbeschnitt; ⁴⁾ geriest in Packpapier je VE; ⁵⁾ zzgl. Fracht u. Verpackung; ⁶⁾ Verkauf nur in ganzen VEs; ⁷⁾ Lieferung ab 250 Stück; ⁸⁾ Verkauf ab 1 VE

4. Papier

4.5 Seidenpapier

Seidenpapier mit Alkalipuffer – im Bogen



Mit natürlichem Calciumcarbonat (GCC) gepuffertes, weißes Seidenpapier, mit einem pH von 8,0 – 9,5. Säurefrei und ohne optische Aufheller. Geeignet für die Archivierung von Fotos, Aquarellen, Graphiken und Textilien. Das Papier hat den Photographic Activity Test (PAT) nach ISO 18916 bestanden.

Artikel-Nr.	FSC®	Flächengewicht (g/m ²)	Format ²⁾ (cm)	pH-Wert	Bg./VE ^{4) 6)}	Farbe
01034	✓	28	76 x 100	8,0 – 9,5	250	weiß
0103	✓	28	76 x 100	8,0 – 9,5	500	weiß

4.5 Seidenpapier

Seidenpapier mit Alkalipuffer – auf Rolle



Mit natürlichem Calciumcarbonat (GCC) gepuffertes, weißes Seidenpapier auf Rolle, mit einem pH von 8,0 – 9,5. Säurefrei und ohne optische Aufheller. Geeignet für die Archivierung von Fotos und Aquarellen, Graphiken und Textilien, zum Auspolstern und Verpacken von empfindlichen Objekten. Das Papier hat den Photographic Activity Test (PAT) nach ISO 18916 bestanden.

Artikel-Nr.	FSC®	Flächengewicht (g/m ²)	Rollenbreite ²⁾ (cm)	Laufmeter (lfm)	pH-Wert	Rolle/VE	Farbe
01031	✓	21	100	500	8,0 – 9,5	1	weiß

FSC® (Forest Stewardship Council) = Artikel mit Frischfaserzellulose aus kontrolliert nachhaltigem Waldanbau und Handel; Bg. = Bogen; VE = Verkaufseinheit

¹⁾ Zuschnitte gegen Berechnung; ²⁾ Zuschnitte nicht möglich; ³⁾ kein Vierseitenbeschnitt; ⁴⁾ geriest in Packpapier je VE; ⁵⁾ zzgl. Fracht u. Verpackung; ⁶⁾ Verkauf nur in ganzen VEs; ⁷⁾ Lieferung ab 250 Stück; ⁸⁾ Verkauf ab 1 VE

4. Papier

4.6 Archivpapier transparent

Archivpapier transparent – im Bogen



Transparentes Archivpapier ohne Alkalipuffer, mit einem pH von 6,9 – 7,2. Säurefrei und ohne optische Aufheller. Insbesondere geeignet als Zwischenlagepapier und für die Archivierung von Fotos und Negativen. Das Papier hat den Photographic Activity Test (PAT) nach ISO 18916 bestanden.

Artikel-Nr.	FSC®	Flächengewicht (g/m ²)	Format ²⁾ (cm)	pH-Wert	Bg./VE ^{4) 6)}	Farbe
0102	✓	30	70 x 100	6,9 – 7,2	500	transparent
01024	✓	30	70 x 100	6,9 – 7,2	250	transparent

4.6 Archivpapier transparent

Archivpapier transparent – auf Rolle

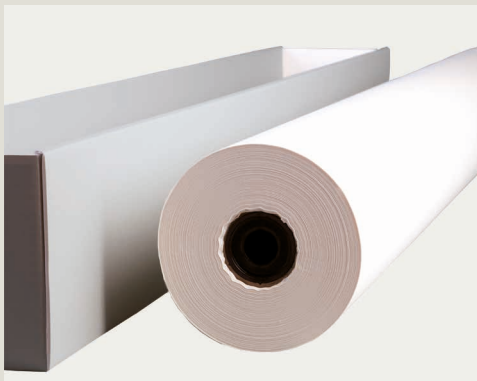

Transparentes Archivpapier auf Rolle ohne Alkalipuffer, mit einem pH von 6,9 – 7,2. Säurefrei und ohne optische Aufheller. Insbesondere geeignet als Zwischenlagepapier und für die Archivierung von Fotos und Negativen. Das Papier hat den Photographic Activity Test (PAT) nach ISO 18916 bestanden.

Artikel-Nr.	FSC®	Flächengewicht (g/m ²)	Rollenbreite ²⁾ (cm)	Laufmeter (lfm)	pH-Wert	Rolle/VE	Farbe
01022	✓	30	120	500	6,9 – 7,2	1	transparent
01025	✓	90	157	50	6,9 – 7,2	1	transparent

FSC® (Forest Stewardship Council) = Artikel mit Frischfaserzellulose aus kontrolliert nachhaltigem Waldanbau und Handel; Bg. = Bogen; VE = Verkaufseinheit

¹⁾ Zuschnitte gegen Berechnung; ²⁾ Zuschnitte nicht möglich; ³⁾ kein Vierseitenbeschnitt; ⁴⁾ geriest in Packpapier je VE; ⁵⁾ zzgl. Fracht u. Verpackung; ⁶⁾ Verkauf nur in ganzen VEs; ⁷⁾ Lieferung ab 250 Stück; ⁸⁾ Verkauf ab 1 VE

4. Papier

4.7 Löschpapier

Löschpapier naturweiß – im Bogen



Neutrales, säurefreies, ungepuffertes, alterungsbeständiges, weiches, saugfähiges Löschpapier im Bogen ohne optische Aufheller. Wegen seiner relativ rauen aber weichen Oberfläche wird das Papier überwiegend für Zwischenlagen, Mappen und Konservierungshefte eingesetzt. Konservatoren schätzen an diesem Papier, dass ein- oder aufgelegte Originale weniger rutschen und dadurch mechanische Belastungen des Originals verringert werden können.

Artikel-Nr.	Flächengewicht (g/m ²)	Dicke (mm)	Format (cm)	Laufrichtung	Bg./VE ⁴⁾	Farbe
04007	120	0,25	102 x 72	Breitbahn	100	naturweiß
04008	120	0,25	122 x 92	Breitbahn	100	naturweiß

4.7 Löschpapier

Löschpapier naturweiß – auf Rolle



Neutrales, säurefreies, ungepuffertes, alterungsbeständiges, weiches, saugfähiges Löschpapier auf Rolle ohne optische Aufheller. Wegen seiner relativ rauen aber weichen Oberfläche wird das Papier überwiegend für Zwischenlagen, Mappen und Konservierungshefte eingesetzt. Konservatoren schätzen an diesem Papier, dass ein- oder aufgelegte Originale weniger rutschen und dadurch mechanische Belastungen des Originals verringert werden können.

Artikel-Nr.	Flächengewicht (g/m ²)	Dicke (mm)	Rollenbreite ²⁾ (cm)	Laufmeter (lfm)	Rolle/VE ²⁾	Farbe
040010	120	0,25	124	150	1	naturweiß

FSC® (Forest Stewardship Council) = Artikel mit Frischfaserzellulose aus kontrolliert nachhaltigem Waldanbau und Handel; Bg. = Bogen; VE = Verkaufseinheit

¹⁾ Zuschnitte gegen Berechnung; ²⁾ Zuschnitte nicht möglich; ³⁾ kein Vierseitenbeschnitt; ⁴⁾ geriest in Packpapier je VE; ⁵⁾ zzgl. Fracht u. Verpackung; ⁶⁾ Verkauf nur in ganzen VEs; ⁷⁾ Lieferung ab 250 Stück; ⁸⁾ Verkauf ab 1 VE

5. Boxen

5.1 Klappkassetten

KS 3



Dichtschließende, preiswerte Klappkassette für Bücher, Fotos und ungebundene Objekte. Lieferbar mit oder ohne Einsteckschlitz mit einer zusätzlichen Verstärkung durch Einlegeboden. Meistverkaufte Archivierungsbox.

Artikel-Nr.	FSC®	für Format (cm)	Innenformat H x B x D (mm)	Außenformat H x B x D (mm)	Material (mm)	Farbe außen
2112003	✓	9 x 12, 9 x 13	143 x 118 x 60	151 x 132 x 65	MW 1.6	hellgrau
216511203	✓	9 x 12, 9 x 13	143 x 118 x 60	151 x 132 x 65	MW 1.65	graublau
2113003	✓		160 x 120 x 60	168 x 134 x 65	MW 1.6	hellgrau
216511303	✓		160 x 120 x 60	168 x 134 x 65	MW 1.65	graublau
2115103	✓	13 x 18	192 x 146 x 40	200 x 160 x 45	MW 1.6	hellgrau
216511603	✓	13 x 18	192 x 146 x 40	200 x 160 x 45	MW 1.65	graublau
2115203	✓	13 x 18	195 x 146 x 60	203 x 160 x 65	MW 1.6	hellgrau
216511803	✓	13 x 18	195 x 146 x 60	203 x 160 x 65	MW 1.65	graublau
2115003	✓	13 x 18	197 x 157 x 43	205 x 171 x 48	MW 1.6	hellgrau
216511403	✓	13 x 18	197 x 157 x 43	205 x 171 x 48	MW 1.65	graublau
2115303	✓		220 x 160 x 40	228 x 174 x 45	MW 1.6	hellgrau
216511903	✓		220 x 160 x 40	228 x 174 x 45	MW 1.65	graublau
2118303	✓		220 x 180 x 60	228 x 194 x 65	MW 1.6	hellgrau
216513203	✓		220 x 180 x 60	228 x 194 x 65	MW 1.65	graublau
2110103	✓		250 x 210 x 40	258 x 224 x 45	MW 1.6	hellgrau
216510203	✓		250 x 210 x 40	258 x 224 x 45	MW 1.65	graublau
2116003	✓	18 x 24	253 x 195 x 60	261 x 209 x 65	MW 1.6	hellgrau
216512003	✓	18 x 24	253 x 195 x 60	261 x 209 x 65	MW 1.65	graublau
2115101	✓		260 x 184 x 25	271 x 203 x 32	MW 1.6	hellgrau
216511503	✓		260 x 184 x 25	271 x 203 x 32	MW 1.65	graublau
2115201	✓	18 x 24	260 x 184 x 40	271 x 203 x 47	MW 1.6	hellgrau
216511703	✓	18 x 24	260 x 184 x 40	271 x 203 x 47	MW 1.65	graublau
2116103	✓		260 x 220 x 100	268 x 234 x 105	MW 1.6	hellgrau
216512103	✓		260 x 220 x 100	268 x 234 x 105	MW 1.65	graublau
2110216	✓		265 x 200 x 30	276 x 219 x 37	MW 1.6	hellgrau
216510503	✓		265 x 200 x 30	276 x 219 x 37	MW 1.65	graublau
216520803	✓		270 x 220 x 100	282 x 239 x 106	MW 1.65	graublau

5. Boxen

5.1 Klappkassetten

KS 3

Artikel-Nr.	FSC®	für Format (cm)	Innenformat H x B x D (mm)	Außenformat H x B x D (mm)	Material (mm)	Farbe außen
214700330	✓		270 x 220 x 100	282 x 239 x 106	MW 1.7	graublau
2116203	✓	18 x 24	275 x 220 x 70	283 x 234 x 75	MW 1.6	hellgrau
216512203	✓	18 x 24	275 x 220 x 70	283 x 234 x 75	MW 1.65	graublau
2117003	✓	24 x 30	300 x 240 x 30	308 x 254 x 35	MW 1.6	hellgrau
216512303	✓	24 x 30	300 x 240 x 30	308 x 254 x 35	MW 1.65	graublau
2117603	✓	24 x 30	300 x 240 x 60	308 x 254 x 65	MW 1.6	hellgrau
216512803	✓	24 x 30	300 x 240 x 60	308 x 254 x 65	MW 1.65	graublau
2110303	✓	DIN A4	302 x 215 x 75	310 x 229 x 80	MW 1.6	hellgrau
216510603	✓	DIN A4	302 x 215 x 75	310 x 229 x 80	MW 1.65	graublau
216521703	✓	DIN A4	307 x 217 x 100	319 x 236 x 106	MW 1.65	graublau
214701403	✓	DIN A4	307 x 217 x 100	319 x 236 x 106	MW 1.7	graublau
216520703	✓		308 x 249 x 79	320 x 268 x 85	MW 1.65	graublau
21470033	✓		308 x 249 x 79	320 x 268 x 85	MW 1.7	graublau
2117103	✓	24 x 30	310 x 250 x 30	321 x 268 x 36	MW 1.6	hellgrau
216512403	✓	24 x 30	310 x 250 x 30	321 x 268 x 36	MW 1.65	graublau
216521803	✓	DIN A4	312 x 222 x 100	324 x 241 x 106	MW 1.65	graublau
214701503	✓	DIN A4	312 x 222 x 100	324 x 241 x 106	MW 1.7	graublau
2117203	✓	24 x 30	313 x 260 x 60	328 x 274 x 65	MW 1.6	hellgrau
216512503	✓	24 x 30	313 x 260 x 60	328 x 274 x 65	MW 1.65	graublau
216520303	✓		315 x 290 x 55	326 x 308 x 61	MW 1.65	graublau
2117303	✓		315 x 290 x 55	326 x 308 x 61	MW 1.7	graublau
2121003	✓	DIN A4	320 x 232 x 60	328 x 246 x 65	MW 1.6	hellgrau
216513303	✓	DIN A4	320 x 232 x 60	328 x 246 x 65	MW 1.65	graublau
2480403	✓	DIN A4	320 x 232 x 60	332 x 252 x 67	MW 1.7	graublau
216524903	✓		320 x 232 x 90	332 x 252 x 96	MW 1.65	graublau
24801503	✓		320 x 232 x 90	332 x 252 x 96	MW 1.7	graublau
2117403	✓	24 x 30	320 x 240 x 90	328 x 254 x 95	MW 1.6	hellgrau

5. Boxen

5.1 Klappkassetten

KS 3

Artikel-Nr.	FSC®	für Format (cm)	Innenformat H x B x D (mm)	Außenformat H x B x D (mm)	Material (mm)	Farbe außen
216512603	✓	24 x 30	320 x 240 x 90	328 x 254 x 95	MW 1.65	graublau
21105031	✓		320 x 250 x 75	328 x 264 x 80	MW 1.6	hellgrau
216510803	✓		320 x 250 x 75	328 x 264 x 80	MW 1.65	graublau
2117503	✓		331 x 255 x 45	340 x 270 x 50	MW 1.6	hellgrau
216512703	✓		331 x 255 x 45	340 x 270 x 50	MW 1.65	graublau
216523203	✓		335 x 245 x 135	347 x 264 x 142	MW 1.65	graublau
2147133	✓		335 x 245 x 135	347 x 264 x 142	MW 1.7	graublau
216525003	✓		335 x 320 x 55	343 x 334 x 60	MW 1.65	graublau
2480603	✓		335 x 320 x 55	343 x 334 x 60	MW 1.7	graublau
3117603	✓		337 x 265 x 80	352 x 291 x 89	FW 3.0	hellgrau
2117703	✓		340 x 227 x 75	351 x 245 x 81	MW 1.6	hellgrau
216512903	✓		340 x 227 x 75	351 x 245 x 81	MW 1.65	graublau
2110703	✓		345 x 255 x 65	353 x 269 x 70	MW 1.6	hellgrau
216510903	✓		345 x 255 x 65	353 x 269 x 70	MW 1.65	graublau
216520503	✓		350 x 220 x 80	362 x 240 x 87	MW 1.65	hellgrau
2117903	✓		350 x 220 x 80	362 x 240 x 87	MW 1.7	graublau
3110803	✓	Folio	350 x 235 x 60	367 x 262 x 69	FW 3.0	hellgrau
3122003	✓	Folio	350 x 250 x 100	365 x 276 x 109	FW 3.0	hellgrau
2122103	✓	Folio	350 x 270 x 70	358 x 284 x 75	MW 1.6	hellgrau
216513403	✓	Folio	350 x 270 x 70	358 x 284 x 75	MW 1.65	graublau
3480903		Folio	355 x 255 x 50	373 x 285 x 60	FW 3.1	graublau
3122203		Folio	355 x 255 x 100	374 x 285 x 110	FW 3.1	graublau
216524603	✓		358 x 261 x 63	370 x 280 x 70	MW 1.65	graublau
2147803	✓		358 x 261 x 63	370 x 280 x 70	MW 1.7	graublau
2111003	✓		360 x 250 x 35	368 x 264 x 40	MW 1.6	hellgrau
216511003	✓		360 x 250 x 35	368 x 264 x 40	MW 1.65	graublau
216521203	✓		360 x 260 x 170	372 x 279 x 177	MW 1.65	graublau

5. Boxen

5.1 Klappkassetten

KS 3

Artikel-Nr.	FSC®	für Format (cm)	Innenformat H x B x D (mm)	Außenformat H x B x D (mm)	Material (mm)	Farbe außen
214700340	✓		360 x 260 x 170	372 x 279 x 177	MW 1.7	graublau
216520403	✓		360 x 270 x 70	372 x 289 x 76	MW 1.65	graublau
2117803	✓		360 x 270 x 70	372 x 289 x 76	MW 1.7	graublau
216521103	✓		360 x 270 x 90	372 x 289 x 96	MW 1.65	graublau
214700333	✓		360 x 270 x 90	372 x 289 x 96	MW 1.7	graublau
216520903	✓		360 x 270 x 100	371 x 288 x 106	MW 1.65	graublau
214700331	✓		360 x 270 x 100	371 x 288 x 106	MW 1.7	graublau
3122303	✓		365 x 244 x 92	382 x 273 x 101	FW 3.0	hellgrau
216523103	✓		365 x 270 x 60	377 x 289 x 67	MW 1.65	graublau
2147063	✓		365 x 270 x 60	377 x 289 x 67	MW 1.7	graublau
216524703	✓		380 x 260 x 113	392 x 279 x 120	MW 1.65	graublau
2147903	✓		380 x 260 x 113	392 x 279 x 120	MW 1.7	graublau
2123003	✓	Großfolio	382 x 266 x 94	390 x 280 x 99	MW 1.6	hellgrau
216513503	✓	Großfolio	382 x 266 x 94	390 x 280 x 99	MW 1.65	graublau
3123103	✓		393 x 291 x 69	410 x 320 x 79	FW 3.0	hellgrau
216520603	✓		398 x 267 x 162	406 x 281 x 167	MW 1.65	graublau
2123203	✓		398 x 267 x 162	406 x 281 x 167	MW 1.7	graublau
3118003	✓	30 x 40	414 x 313 x 60	429 x 339 x 69	FW 3.0	hellgrau
2118103	✓	30 x 40	415 x 310 x 50	423 x 324 x 55	MW 1.6	hellgrau
216513003	✓	30 x 40	415 x 310 x 50	423 x 324 x 55	MW 1.65	graublau
2118203	✓	30 x 40	425 x 302 x 60	433 x 316 x 65	MW 1.6	hellgrau
216513103	✓	30 x 40	425 x 302 x 60	433 x 316 x 65	MW 1.65	graublau
216522103	✓	DIN A3	427 x 312 x 60	439 x 331 x 66	MW 1.65	graublau
214701603	✓	DIN A3	427 x 312 x 60	439 x 331 x 66	MW 1.7	graublau
216522203	✓	DIN A3	427 x 322 x 60	439 x 341 x 66	MW 1.65	graublau
214701803	✓	DIN A3	427 x 322 x 60	439 x 341 x 66	MW 1.7	graublau
3118303	✓	DIN A3	440 x 330 x 70	455 x 356 x 79	FW 3.0	hellgrau

5. Boxen

5.1 Klappkassetten

KS 3

Artikel-Nr.	FSC [®]	für Format (cm)	Innenformat H x B x D (mm)	Außenformat H x B x D (mm)	Material (mm)	Farbe außen
2111203	✓	DIN A3	440 x 340 x 35	448 x 354 x 40	MW 1.6	hellgrau
216511103	✓	DIN A3	440 x 340 x 35	448 x 354 x 40	MW 1.65	graublau
3118403	✓	40 x 50	500 x 400 x 80	515 x 426 x 89	FW 3.0	hellgrau
3111303	✓	35 x 50	505 x 355 x 60	518 x 381 x 69	FW 3.0	hellgrau
3124003	✓		508 x 346 x 86	520 x 370 x 96	FW 3.0	hellgrau
2147303	✓		510 x 454 x 82	522 x 473 x 89	MW 1.7	graublau
3125003	✓	40 x 50	516 x 414 x 60	531 x 440 x 69	FW 3.0	hellgrau
2147033	✓		520 x 418 x 57	532 x 437 x 64	MW 1.7	graublau
214700332	✓		550 x 370 x 90	562 x 389 x 96	MW 1.7	graublau
3126003	✓	50 x 60	619 x 516 x 60	639 x 542 x 69	FW 3.0	hellgrau
2147023	✓		660 x 510 x 57	672 x 529 x 64	MW 1.7	graublau
3127003	✓	50 x 70	705 x 505 x 60	721 x 533 x 70	FW 3.0	hellgrau
3128003	✓	60 x 70	720 x 619 x 60	735 x 645 x 69	FW 3.0	hellgrau
3129003	✓	60 x 80	822 x 619 x 60	837 x 645 x 69	FW 3.0	hellgrau

FSC[®] (Forest Stewardship Council) = Artikel mit Frischfaserzellulose aus kontrolliert nachhaltigem Waldanbau und Handel MW = Mikrowelle; FW = Feinwelle; H = Höhe; B = Breite; D = Dicke; T = Tiefe; L = Länge

5. Boxen

5.1 Klappkassetten

KS 3 mit Textil Verschlussbändern



KS 3 dichtschießende Klappkassette mit Verschlussbändern aus Polyesterband zur Selbstmontage. Hergestellt aus Wellpappe MW 1.7 mm, 680 g/m², graublau außen/naturweiß innen. Geeignet insbesondere zur Aufbewahrung von Büchern, Akten, Urkunden und flächigen Objekten.

Andere Formate auf Anfrage.

Artikel-Nr.	FSC®	für Format	Innenformat H x B x D (mm)	Außenformat H x B x D (mm)	Material (mm)	Farbe außen
216521303	✓	Querformat	240 x 330 x 60	252 x 349 x 66	MW 1.65	graublau
2147011003	✓	Querformat	240 x 330 x 60	252 x 349 x 66	MW 1.7	graublau
216521403	✓	Querformat	270 x 380 x 60	282 x 399 x 66	MW 1.65	graublau
2147012003	✓	Querformat	270 x 380 x 60	282 x 399 x 66	MW 1.7	graublau
216521503	✓	Querformat	270 x 380 x 80	282 x 399 x 86	MW 1.65	graublau
2147013003	✓	Querformat	270 x 380 x 80	282 x 399 x 86	MW 1.7	graublau
216521603	✓	Querformat	270 x 380 x 120	282 x 399 x 126	MW 1.65	graublau
2147014003	✓	Querformat	270 x 380 x 120	282 x 399 x 126	MW 1.7	graublau
216522003	✓	Hochformat	410 x 280 x 80	422 x 299 x 86	MW 1.65	graublau
21470152003	✓	Hochformat	410 x 280 x 80	422 x 299 x 86	MW 1.7	graublau
216521903	✓	Hochformat, DIN A3	430 x 320 x 80	442 x 339 x 86	MW 1.65	graublau
21470151003	✓	Hochformat, DIN A3	430 x 320 x 80	442 x 339 x 86	MW 1.7	graublau
2147026003	✓	Hochformat	450 x 380 x 60	462 x 399 x 66	MW 1.7	graublau
2147021003	✓	Hochformat	470 x 320 x 80	482 x 339 x 86	MW 1.7	graublau
2147025003	✓	Hochformat	500 x 450 x 60	512 x 469 x 66	MW 1.7	graublau

FSC® (Forest Stewardship Council) = Artikel mit Frischfaserzellulose aus kontrolliert nachhaltigem Waldanbau und Handel MW = Mikrowelle; FW = Feinwelle; H = Höhe; B = Breite; D = Dicke; T = Tiefe; L = Länge

5. Boxen

5.1 Klappkassetten

KS 3 mit Abheftmechanik



Dichtschließende, preiswerte Klappkassette mit Abheftmechanik. Passend für vierfach gelochte Hüllen oder für gelochtes Archivgut oder Fotomontagekarton. Lieferung in aufgerichtetem Zustand.

Artikel-Nr.	FSC [®] für Format	Innenformat H x B x D (mm)	Außenformat ^{5) 9)} H x B x D (mm)	Material (mm)	Farbe außen
652899		315 x 290 x 55	326 x 308 x 61	MW 1.8	hellgrau
65289947		315 x 290 x 55	326 x 308 x 61	MW 1.7	graublau
652900	DIN A4	335 x 320 x 55	343 x 334 x 60	MW 1.8	hellgrau
65290047	DIN A4	335 x 320 x 55	343 x 334 x 60	MW 1.7	graublau
652900473	DIN A3	430 x 380 x 60	442 x 399 x 66	MW 1.7	graublau

5.1 Klappkassetten

KS 4



Dichtschließende, sehr feine Klappkassette insbesondere für Bücher und ungebundene Objekte. Eine reine Faltkonstruktion mit glatten Innen- und Außenflächen. Herstellung aus Karton mit einem Flächengewicht von ca. 330 bis 900 g/m².

Artikel-Nr.	Ausführung	Innenformat H x B x D (mm)	Außenformat H x B x D (mm)	Material (mm)	Farbe außen
auf Anfrage					

FSC[®] (Forest Stewardship Council) = Artikel mit Frischfaserzellulose aus kontrolliert nachhaltigem Waldanbau und Handel; MW = Mikrowelle; FW = Feinwelle; H = Höhe; H* = zweites H Maß ist die Deckelhöhe; B = Breite; D = Dicke; T = Tiefe; L = Länge; ⁵⁾ zzgl. Fracht u. Verpackung; ⁹⁾ Lieferung aufgerichtet

5. Boxen

5.1 Klappkassetten

KS 17



Dichtschließende Klappkassette für Bücher, Fotos und ungebundene Objekte.

Im geschlossenen Zustand an drei Seiten vierfache Wandstärke, Rücken einfach.

Mit oder ohne Einsteckschlitz lieferbar.

Zusätzliche Verstärkung durch Einlegeboden möglich.

Artikel-Nr.	FSC®	für Format (cm)	Innenformat H x B x D (mm)	Außenformat H x B x D (mm)	Material (mm)	Farbe außen
2110017	✓	10 x 15	150 x 110 x 30	167 x 125 x 34	MW 1.6	hellgrau
216510117	✓	10 x 15	150 x 110 x 30	167 x 125 x 34	MW 1.65	graublau
2110317	✓	Folio	330 x 250 x 80	348 x 269 x 86	MW 1.6	hellgrau
216510717	✓	Folio	330 x 250 x 80	348 x 269 x 86	MW 1.65	graublau
2110217	✓		355 x 280 x 130	374 x 300 x 136	MW 1.8	hellgrau
2110117	✓	DIN A3	430 x 305 x 50	447 x 320 x 54	MW 1.6	hellgrau
216510317	✓	DIN A3	430 x 305 x 50	447 x 320 x 54	MW 1.65	graublau
3110117	✓	DIN A3	430 x 320 x 75	457 x 349 x 79	FW 3.0	hellgrau

FSC® (Forest Stewardship Council) = Artikel mit Frischfaserzelleulose aus kontrolliert nachhaltigem Waldanbau und Handel MW = Mikrowelle; FW = Feinwelle; H = Höhe; B = Breite; D = Dicke; T = Tiefe; L = Länge

5. Boxen

5.1 Klappkassetten

KS 17 Trier



Dichtschließende, verstärkte Klappkassette für sehr schwere und wertvolle Objekte, sowie für Graphiksammlungen. Glatte Innen- und Außenflächen. Im geschlossenen Zustand an drei Seiten sechsfache Wandstärke, Rücken einfach. Zusätzlicher Einlegeboden im Boden und Deckelteil. Mit oder ohne Verschlussbänder lieferbar. Vielfach im Einsatz für Inkunabel- und Graphische Sammlungen. Lieferung in aufgerichtetem Zustand.

Artikel-Nr.	Ausführung	Innenformat max H x B x D (mm)	Höhe max. ^{5) 9)} (mm)	Material (mm)
auf Anfrage				

5.1 Klappkassetten

KS 17 verstärkt



Dichtschließende Klappkassette für Bücher, Fotonegative und -positive, Glasplatten und ungebundene Objekte. Ohne Einsteckschlitz, im geschlossenen Zustand an drei Seiten vierfache Wandstärke, zusätzliche Verstärkung durch Einlegeboden. Sehr stabil und preiswert. Lieferung in aufgerichtetem Zustand.

Artikel-Nr.	FSC [®]	für Format (cm)	Innenformat H x B x D (mm)	Außenformat ^{5) 9)} H x B x D (mm)	Material (mm)	Farbe außen
216523717	✓	13 x 18	184 x 134 x 60	203 x 154 x 70	MW 1.65	graublau
21474017	✓	13 x 18	184 x 134 x 60	203 x 154 x 70	MW 1.7	graublau
216523817	✓	13 x 18	205 x 150 x 60	224 x 170 x 70	MW 1.65	graublau
2147417	✓	13 x 18	205 x 150 x 60	224 x 170 x 70	MW 1.7	graublau
216523917	✓	18 x 24	244 x 184 x 60	263 x 204 x 70	MW 1.65	graublau
21475017	✓	18 x 24	244 x 184 x 60	263 x 204 x 70	MW 1.7	graublau
216524017	✓	18 x 24	255 x 195 x 50	274 x 215 x 60	MW 1.65	graublau

FSC[®] (Forest Stewardship Council) = Artikel mit Frischfaserzellulose aus kontrolliert nachhaltigem Waldanbau und Handel; MW = Mikrowelle; FW = Feinwelle; H = Höhe; H* = zweites H Maß ist die Deckelhöhe; B = Breite; D = Dicke; T = Tiefe; L = Länge; ⁵⁾ zzgl. Fracht u. Verpackung; ⁹⁾ Lieferung aufgerichtet

5. Boxen

5.1 Klappkassetten

KS 17 verstärkt

Artikel-Nr.	FSC [®]	für Format (cm)	Innenformat H x B x D (mm)	Außenformat ^{5) 9)} H x B x D (mm)	Material (mm)	Farbe außen
2147517	✓	18 x 24	255 x 195 x 50	274 x 215 x 60	MW 1.7	graublau
216523517	✓	18 x 24	255 x 195 x 60	274 x 215 x 70	MW 1.65	graublau
21471917	✓	18 x 24	255 x 195 x 60	274 x 215 x 70	MW 1.7	graublau
216524117	✓	24 x 30	304 x 244 x 60	323 x 264 x 70	MW 1.65	graublau
21476117	✓	24 x 30	304 x 244 x 60	323 x 264 x 70	MW 1.7	graublau
216524217	✓	24 x 30	315 x 255 x 40	334 x 274 x 50	MW 1.65	graublau
2147617	✓	24 x 30	315 x 255 x 40	334 x 274 x 50	MW 1.7	graublau
216523317	✓	24 x 30	315 x 255 x 60	334 x 274 x 70	MW 1.65	graublau
21471717	✓	24 x 30	315 x 255 x 60	334 x 274 x 70	MW 1.7	graublau
216522417	✓	27 x 33	355 x 280 x 130	374 x 299 x 140	MW 1.65	graublau
21470217	✓	27 x 33	355 x 280 x 130	374 x 299 x 140	MW 1.7	graublau
216524517	✓	30 x 40	403 x 304 x 50	423 x 324 x 60	MW 1.65	graublau
21477417	✓	30 x 40	403 x 304 x 50	423 x 324 x 60	MW 1.7	graublau
216524417	✓	30 x 40	415 x 315 x 30	434 x 334 x 40	MW 1.65	graublau
2147717	✓	30 x 40	415 x 315 x 30	434 x 334 x 40	MW 1.7	graublau
216523417	✓	30 x 40	415 x 315 x 60	434 x 334 x 70	MW 1.65	graublau
21471817	✓	30 x 40	415 x 315 x 60	434 x 334 x 70	MW 1.7	graublau
21047417	✓	40 x 50	504 x 404 x 30	523 x 424 x 40	MW 1.7	graublau
2147021775	✓	40 x 50	515 x 415 x 30	534 x 435 x 40	MW 1.7	graublau
21047177	✓		560 x 405 x 55	579 x 425 x 65	MW 1.7	graublau
21476717	✓	50 x 60	604 x 504 x 30	623 x 524 x 40	MW 1.7	graublau
2147021776	✓	50 x 60	615 x 515 x 30	634 x 535 x 40	MW 1.7	graublau

FSC[®] (Forest Stewardship Council) = Artikel mit Frischfaserzellulose aus kontrolliert nachhaltigem Waldanbau und Handel MW = Mikrowelle; FW = Feinwelle; H = Höhe; B = Breite; D = Dicke; T = Tiefe; L = Länge
⁵⁾ zzgl. Fracht u. Verpackung; ⁹⁾ Lieferung aufgerichtet

5. Boxen

5.1 Klappkassetten

KS 17 Alberta



Dichtschließende, verstärkte Sammlungs-kassette insbesondere für Graphische Sammlungen. Glatte Innen- und Außenflächen. Im geschlossenen Zustand an drei Seiten achtfache Wandstärke, Rückenbreite doppelte Wandstärke. Zusätzlicher Einlegeboden im Boden und Deckelteil. Absolut staubdicht, dennoch atmungsaktiv.

Lieferung in aufgerichtetem Zustand.

Artikel-Nr.	FSC [®]	Innenformat H x B x D (mm)	Außenformat ^{5) 9)} H x B x D (mm)	Material (mm)	Farbe außen
210127517	✓	503 x 353 x 70	544 x 384 x 81	MW 1.7	graublau
2100117	✓	505 x 335 x 75	543 x 368 x 81	MW 1.7	graublau
21202417	✓	520 x 420 x 50	560 x 445 x 61	MW 1.7	graublau
2119017	✓	535 x 395 x 70	578 x 426 x 83	MW 1.7	graublau
214737017	✓	580 x 445 x 65	620 x 470 x 76	MW 1.7	graublau
2100317	✓	615 x 430 x 75	653 x 463 x 85	MW 1.7	graublau
2101017	✓	615 x 500 x 50	653 x 533 x 61	MW 1.7	graublau
210010172	✓	650 x 490 x 80	690 x 516 x 91	MW 1.7	graublau
2101117	✓	660 x 510 x 80	701 x 541 x 89	MW 1.7	graublau
2101517	✓	670 x 480 x 75	710 x 505 x 86	MW 1.7	graublau
210134417	✓	703 x 503 x 70	744 x 534 x 81	MW 1.7	graublau
21267217	✓	720 x 520 x 50	760 x 545 x 61	MW 1.7	graublau
214737117	✓	770 x 585 x 65	810 x 610 x 76	MW 1.7	graublau
2100517	✓	795 x 595 x 75	833 x 628 x 85	MW 1.7	graublau
21267317	✓	820 x 620 x 50	860 x 645 x 61	MW 1.7	graublau
2102117	✓	860 x 660 x 80	901 x 691 x 89	MW 1.7	graublau
2100617	✓	1005 x 705 x 75	1043 x 738 x 85	MW 1.7	graublau
2100917	✓	1140 x 775 x 75	1180 x 800 x 85	MW 1.7	graublau

FSC[®] (Forest Stewardship Council) = Artikel mit Frischfaserzellulose aus kontrolliert nachhaltigem Waldanbau und Handel MW = Mikrowelle; FW = Feinwelle; H = Höhe; B = Breite; D = Dicke; T = Tiefe; L = Länge
⁵⁾ zzgl. Fracht u. Verpackung; ⁹⁾ Lieferung aufgerichtet

5. Boxen

5.1 Klappkassetten

KS 18 Premium



Alterungsbeständige Premium Klappkassette KS 18 als verbesserte Ausführung der bekannten »Solander-Box«. Hergestellt aus Vollmaterial mit Gewebeüberzug. Dicht schließend, millimetergenau ab einem Stück buchbinderisch gefertigt. Alle Materialien im Hinblick auf die Verwendung von alterungsbeständigen und schadstoffarmen Materialien geprüft. Lieferung in aufgerichtetem Zustand.

Artikel-Nr.	für Format	Innenformat max. ^{5) 9)} H x B x D (mm)	Höhe max. (mm)	Material (mm)
1920003	Hochformat	260 x 210 x 100	max. 260	Museumskarton, 2,0
1920004	Hochformat	350 x 260 x 100	max. 350	Museumskarton, 2,0
1920005	Hochformat	450 x 330 x 90	max. 450	Museumskarton, 2,0
1920007	Hochformat	500 x 350 x 90	max. 500	Museumskarton, 2,0
1920009	Hochformat	600 x 430 x 80	max. 600	Museumskarton, 2,0
1920012	Hochformat	700 x 500 x 80	max. 700	Museumskarton, 2,0
1920013	Hochformat	800 x 600 x 80	max. 800	Museumskarton, 2,0

5.2 Wickelverpackungen

KS 1



Einfache, preisgünstige Faltschachtel für Bücher, Archivalien und andere Objekte. Wird häufig für Ausstellungstransporte verwendet.

Artikel-Nr.	FSC®	für Format (cm)	Innenformat H x B x D (mm)	Außenformat H x B x D (mm)	Material (mm)	Farbe außen
2119001	✓	20 x 25	250 x 200 x 40	254 x 204 x 46	MW 1.6	hellgrau
216510301	✓	20 x 25	250 x 200 x 40	254 x 204 x 46	MW 1.65	graublau
2114901	✓	DIN A4	302 x 215 x 40	306 x 219 x 46	MW 1.6	hellgrau
216510201	✓	DIN A4	302 x 215 x 40	306 x 219 x 46	MW 1.65	graublau
2121001	✓	DIN A4	307 x 228 x 14	311 x 232 x 20	MW 1.6	hellgrau
216510501	✓	DIN A4	307 x 228 x 14	311 x 232 x 20	MW 1.65	graublau

FSC® (Forest Stewardship Council) = Artikel mit Frischfaserzellulose aus kontrolliert nachhaltigem Waldanbau und Handel; MW = Mikrowelle; FW = Feinwelle; H = Höhe; H* = zweites H Maß ist die Deckelhöhe; B = Breite; D = Dicke; T = Tiefe; L = Länge; ⁵⁾ zzgl. Fracht u. Verpackung; ⁹⁾ Lieferung aufgerichtet

5. Boxen

5.2 Wickelverpackungen

KS 2



Dichtschließende Faltschachtel, insbesondere für schwere Bücher. Glatte Innenflächen, zusätzliche Stabilität durch doppelte Wandstärke an den Längskanten.

Artikel-Nr.	für Format (cm)	Innenformat H x B x D (mm)	Außenformat H x B x D (mm)	Material (mm)	Farbe außen
auf Anfrage					

5.2 Wickelverpackungen

KS 11



Faltschachtel ähnlich der Wickelverpackung KS 1, jedoch mit anhängendem Einlegeboden. Für Bücher, Archivalien und andere Objekte. Keine am Objekt anliegende Stecklasche.

Artikel-Nr.	FSC [®]	für Format	Innenformat H x B x D (mm)	Außenformat H x B x D (mm)	Material (mm)	Farbe außen
3121011	✓	DIN A4/Folio	350 x 235 x 63	359 x 244 x 80	FW 3.0	hellgrau
2110111	✓		360 x 250 x 10	363 x 257 x 21	MW 1.6	hellgrau
216510111	✓		360 x 250 x 10	363 x 257 x 21	MW 1.65	graublau

FSC[®] (Forest Stewardship Council) = Artikel mit Frischfaserzellulose aus kontrolliert nachhaltigem Waldanbau und Handel; MW = Mikrowelle; FW = Feinwelle; H = Höhe; B = Breite; D = Dicke; T = Tiefe; L = Länge

5. Boxen

5.3 Archivboxen

KS 7 – zweiteilig, mit Schieber



Zweiteilige Archivbox mit Schieber für z. B. Mappen, Loseblattsammlungen, Broschüren, Zeitschriften oder Zeitungen. Waagrechte Lagerung, stapelfähig.

Artikel-Nr.	FSC [®]	für Format (cm)/Ausführung	Innenformat T x B x H (mm)	Außenformat T x B x H (mm)	Material (mm)	Farbe außen
2110107	✓	mit Schieber	177 x 238 x 53	189 x 243 x 62	MW 1.6	hellgrau
216510107	✓	mit Schieber	177 x 238 x 53	189 x 243 x 62	MW 1.65	graublau
2110207	✓	mit Schieber	237 x 318 x 103	249 x 323 x 112	MW 1.6	hellgrau
216510407	✓	mit Schieber	237 x 318 x 103	249 x 323 x 112	MW 1.65	graublau
2110307	✓	mit Schieber	237 x 338 x 103	249 x 343 x 112	MW 1.6	hellgrau
216510607	✓	mit Schieber	237 x 338 x 103	249 x 343 x 112	MW 1.65	graublau
3130107	✓	mit Schieber	320 x 250 x 85	329 x 273 x 102	FW 3.0	hellgrau
0355	✓	DIN A4, Folio mit Schieber	350 x 240 x 80	361 x 264 x 94	FW 3.1	hellgrau
3121007	✓	DIN A4, Folio mit Schieber	360 x 240 x 105	369 x 263 x 122	FW 3.0	hellgrau
3122007	✓	Folio, mit Schieber	380 x 250 x 100	289 x 273 x 117	FW 3.0	hellgrau
31221071	✓	Folio, mit Schieber	385 x 259 x 95	390 x 280 x 110	FW 3.0	hellgrau
3123007	✓	Großfolio, mit Schieber	390 x 270 x 105	399 x 293 x 122	FW 3.0	hellgrau
3123207	✓	mit Schieber	390 x 280 x 115	399 x 303 x 132	FW 3.0	hellgrau
3123407	✓	Großfolio, mit Schieber	400 x 280 x 120	409 x 303 x 137	FW 3.0	hellgrau

FSC[®] (Forest Stewardship Council) = Artikel mit Frischfaserzellulose aus kontrolliert nachhaltigem Waldanbau und Handel MW = Mikrowelle; FW = Feinwelle; H = Höhe; B = Breite; D = Dicke; T = Tiefe; L = Länge

5. Boxen

5.3 Archivboxen

KS 7 – einteilig, mit anhängender Klappe



Einteilige Archivbox mit anhängender Klappe für z. B. Mappen, Loseblattsammlungen, Broschüren, Zeitschriften oder Zeitungen.
Waagrechte Lagerung, stapelfähig.

Artikel-Nr.	FSC®	Ausführung T x B x H (mm)	Innenformat T x B x H (mm)	Außenformat (mm)	Material außen	Farbe
3123307	✓	mit anhängender Klappe	390 x 270 x 230	399 x 293 x 247	FW 3.0	hellgrau

5.3 Archivboxen

KS 13



Klappdeckelbox mit ringsum doppelter Wandstärke und glatten Innenflächen. Auf Wunsch mit Facheinteilung. Gut geeignet für die Aufbewahrung von Mikrofiches, Postkarten und Fotoabzügen.

Artikel-Nr.	FSC®	für Format (cm)/Ausführung T x B x H (mm)	Innenformat T x B x H (mm)	Außenformat (mm)	Material außen	Farbe
2113013	✓	11,5 x 11	110 x 115 x 35	117 x 125 x 40	MW 1.6	hellgrau
216511113	✓	11,5 x 11	110 x 115 x 35	117 x 125 x 40	MW 1.65	graublau
2115013	✓	18 x 24	180 x 240 x 35	193 x 255 x 41	MW 1.6	hellgrau
216511313	✓	18 x 24	180 x 240 x 35	193 x 255 x 41	MW 1.65	graublau
2110213	✓	4-Fach-Gitter (für 500 Mikrofiches)	326 x 318 x 110	336 x 332 x 115	MW 1.6	hellgrau
216510513	✓	4-Fach-Gitter (für 500 Mikrofiches)	326 x 318 x 110	336 x 332 x 115	MW 1.65	graublau

5. Boxen

5.3 Archivboxen

KS 14



Archivbox für die stehende Lagerung von z. B. Mappen, Glasplatten, Loseblattsammlungen, Broschüren und Zeitschriften. Glatte Innenflächen. Auf Wunsch mit Griffloch, Stehhilfe und Klappe an der Vorderseite lieferbar.

Artikel-Nr.	FSC®	für Format (cm)/Ausführung	Innenformat H x B x D (mm)	Außenformat H x B x D (mm)	Material (mm)	Farbe außen
651214	✓	9 x 13, für Klappumschläge	95 x 135 x 105	101 x 145 x 111	MW 1.6	hellgrau
216512814	✓	9 x 13, für Klappumschläge	95 x 135 x 105	101 x 145 x 111	MW 1.65	graublau
651114	✓	9 x 12, für Klappumschläge	98 x 128 x 105	104 x 138 x 111	MW 1.6	hellgrau
216512714	✓	9 x 12, für Klappumschläge	98 x 128 x 105	104 x 138 x 111	MW 1.65	graublau
651314	✓	10 x 15, für Klappumschläge	105 x 155 x 105	111 x 165 x 111	MW 1.6	hellgrau
216513014	✓	10 x 15, für Klappumschläge	105 x 155 x 105	111 x 165 x 111	MW 1.65	graublau
6512141	✓	9 x 13, für Hüllen	115 x 138 x 105	121 x 148 x 111	MW 1.6	hellgrau
216512914	✓	9 x 13, für Hüllen	115 x 138 x 105	121 x 148 x 111	MW 1.65	graublau
6513141	✓	10 x 15, für Hüllen	125 x 158 x 105	131 x 168 x 111	MW 1.6	hellgrau
216513114	✓	10 x 15, für Hüllen	125 x 158 x 105	131 x 168 x 111	MW 1.65	graublau
651514	✓	13 x 18, für Klappumschläge	135 x 185 x 105	141 x 195 x 111	MW 1.6	hellgrau
216513214	✓	13 x 18, für Klappumschläge	135 x 185 x 105	141 x 195 x 111	MW 1.65	graublau
6515141	✓	13 x 18, für Hüllen	155 x 193 x 105	161 x 203 x 111	MW 1.6	hellgrau
216513314	✓	13 x 18, für Hüllen	155 x 193 x 105	161 x 203 x 111	MW 1.65	graublau
651614	✓	18 x 24, für Klappumschläge	185 x 260 x 105	191 x 270 x 111	MW 1.6	hellgrau
216513414	✓	18 x 24, für Klappumschläge	185 x 260 x 105	191 x 270 x 111	MW 1.65	graublau
6516141	✓	18 x 24, für Hüllen	202 x 253 x 105	208 x 263 x 111	MW 1.6	hellgrau
216513514	✓	18 x 24, für Hüllen	202 x 253 x 105	208 x 263 x 111	MW 1.65	graublau
216520614	✓		223 x 290 x 80	236 x 305 x 87	MW 1.65	graublau
2147080014	✓		223 x 290 x 80	236 x 305 x 87	MW 1.7	graublau
216520714	✓		223 x 290 x 100	236 x 305 x 107	MW 1.65	graublau
2147081014	✓		223 x 290 x 100	236 x 305 x 107	MW 1.7	graublau
216520814	✓		223 x 290 x 120	236 x 305 x 127	MW 1.65	graublau
2147082014	✓		223 x 290 x 120	236 x 305 x 127	MW 1.7	graublau
3121014	✓	DIN A4, Folio	240 x 360 x 105	251 x 377 x 114	FW 3.0	hellgrau
651714	✓	24 x 30, für Klappumschläge	245 x 305 x 105	251 x 315 x 111	MW 1.6	hellgrau
216513614	✓	24 x 30, für Klappumschläge	245 x 305 x 105	251 x 315 x 111	MW 1.65	graublau

5. Boxen

5.3 Archivboxen

KS 14

Artikel-Nr.	FSC®	für Format (cm)/Ausführung	Innenformat H x B x D (mm)	Außenformat H x B x D (mm)	Material (mm)	Farbe außen
216520914	✓		250 x 320 x 50	263 x 335 x 57	MW 1.65	graublau
2147083014	✓		250 x 320 x 50	263 x 335 x 57	MW 1.7	graublau
216521014	✓		250 x 335 x 60	263 x 350 x 67	MW 1.65	graublau
2147084014	✓		250 x 335 x 60	263 x 350 x 67	MW 1.7	graublau
216521214	✓	DIN A4	250 x 335 x 80	263 x 350 x 87	MW 1.65	graublau
214709114	✓	DIN A4	250 x 335 x 80	263 x 350 x 87	MW 1.7	graublau
216521314	✓	DIN A4	250 x 335 x 100	263 x 350 x 107	MW 1.65	graublau
214709214	✓	DIN A4	250 x 335 x 100	263 x 350 x 107	MW 1.7	graublau
216521414	✓	DIN A4	250 x 335 x 120	263 x 350 x 127	MW 1.65	graublau
214709314	✓	DIN A4	250 x 335 x 120	263 x 350 x 127	MW 1.7	graublau
216521114	✓		250 x 335 x 140	263 x 350 x 147	MW 1.65	graublau
2147085014	✓		250 x 335 x 140	263 x 350 x 147	MW 1.7	graublau
2116114	✓	18 x 24, für Hüllen	260 x 195 x 105	270 x 201 x 111	MW 1.6	hellgrau
216511614	✓	18 x 24, für Hüllen	260 x 195 x 105	270 x 201 x 111	MW 1.65	graublau
6517141	✓	24 x 30, für Hüllen	267 x 313 x 105	273 x 323 x 111	MW 1.6	hellgrau
216513714	✓	24 x 30, für Hüllen	267 x 313 x 105	273 x 323 x 111	MW 1.65	graublau
216521514	✓		275 x 352 x 109	288 x 367 x 116	MW 1.65	graublau
2147099814	✓		275 x 352 x 109	288 x 367 x 116	MW 1.7	graublau
216520114	✓	30 x 40, für Klappumschläge	300 x 400 x 90	307 x 412 x 97	MW 1.65	graublau
2118014	✓	30 x 40, für Klappumschläge	300 x 400 x 90	307 x 412 x 97	MW 1.7	graublau
216520214	✓	30 x 40, für Klappumschläge	300 x 400 x 140	307 x 412 x 147	MW 1.65	graublau
2118114	✓	30 x 40, für Klappumschläge	300 x 400 x 140	307 x 412 x 147	MW 1.7	graublau
3117014	✓		302 x 370 x 162	313 x 387 x 173	FW 3.0	hellgrau
651814	✓	30 x 40, für Hüllen	325 x 413 x 105	337 x 427 x 111	MW 1.6	hellgrau
216513814	✓	30 x 40, für Hüllen	325 x 413 x 105	337 x 427 x 111	MW 1.65	graublau

5. Boxen

5.3 Archivboxen

KS 14 – für Schallplatten



Archivbox für die stehende Lagerung von Vinyl- und Schellackplatten. Passend für die meisten 33er, 45er, und 78er Platten.

Artikel-Nr.	FSC®	Ausführung	Innenformat H x B x D (mm)	Außenformat H x B x D (mm)	Material (mm)	Farbe außen
216521714	✓	Vinyl 33er	330 x 330 x 152	341 x 345 x 165	MW 1.65	graublau
21472014	✓	Vinyl 33er	330 x 330 x 152	341 x 345 x 165	MW 1.7	graublau
216521614	✓	Vinyl 45er	190 x 197 x 229	201 x 213 x 242	MW 1.65	graublau
21471914	✓	Vinyl 45er	190 x 197 x 229	201 x 213 x 242	MW 1.7	graublau
216520514	✓	Vinyl/Schellack 78er	280 x 280 x 100	291 x 296 x 113	MW 1.65	graublau
21470144	✓	Vinyl/Schellack 78er	280 x 280 x 100	291 x 296 x 113	MW 1.7	graublau

5.3 Archivboxen

KS 14 Norwegen



Archivbox für die stehende Lagerung von z. B. Mappen, Glasplatten, Loseblattsammlungen, Broschüren und Zeitschriften. Glatte Innenflächen. Die einteilige Archivbox hat einen Einlegeboden und eine Kartonzuglasche an der Schmalseite. Der anhängende Deckel schließt mit einem Einrast-Mechanismus. Öffnungsseite links.

Artikel-Nr.	FSC®	für Format	Innenformat H/H* x B x D (mm)	Außenformat H x B x D (mm)	Material (mm)	Farbe außen
21655814	✓	DIN A4	250/70* x 320 x 82	263 x 335 x 91	MW 1.65	graublau
21475814	✓	DIN A4	250/70* x 320 x 82	263 x 335 x 91	MW 1.7	graublau
21655914	✓	Folio	250/70* x 375 x 82	263 x 390 x 91	MW 1.65	graublau
21475914	✓	Folio	250/70* x 375 x 82	263 x 390 x 91	MW 1.7	graublau

5. Boxen

5.3 Archivboxen

KS 15 – mit Facheinteilung



Zweiteilige Archivbox, bestehend aus einem Korpus mit Frontklappe und einer herausziehbaren Innenbox, für die vertikale Aufbewahrung von Postkarten, Abzügen und Glasplatten.

Feststehende Trennwände zwischen den Fächern geben den Objekten auch in einer nur teilweise befüllten Innenbox Halt. Stapelbar. Der Korpus verbleibt als Platzhalter im Regal.

Artikel-Nr.	FSC®	für Format (cm)	Anzahl Fächer	Fachgröße T x B x H (mm)	Außenformat T x B x H (mm)	Material (mm)	Farbe außen
2193515	✓	4,5 x 6,5	2	67 x 67 x 50	168 x 96 x 60	MW 1.6	hellgrau
216514115	✓	4,5 x 6,5	2	67 x 67 x 50	168 x 96 x 60	MW 1.65	graublau
2193315	✓	6 x 9	2	70 x 90 x 70	167 x 118 x 81	MW 1.6	hellgrau
216515215	✓	6 x 9	2	70 x 90 x 70	167 x 118 x 81	MW 1.65	graublau
2112015	✓	9 x 12, 9 x 13	4	75 x 142 x 150	336 x 172 x 162	MW 1.6	hellgrau
216510915	✓	9 x 12, 9 x 13	4	75 x 142 x 150	336 x 172 x 162	MW 1.65	graublau
2195115	✓	10 x 15	2	98 x 153 x 108	227 x 180 x 120	MW 1.6	hellgrau
216516315	✓	10 x 15	2	98 x 153 x 108	227 x 180 x 120	MW 1.65	graublau
216520315	✓	10 x 15	3	75 x 170 x 150	260 x 200 x 160	MW 1.65	graublau
2118115	✓	10 x 15	3	75 x 170 x 150	260 x 200 x 160	MW 1.7	graublau
2115015	✓	10 x 15, 13 x 18	4	75 x 195 x 150	336 x 225 x 162	MW 1.6	hellgrau
216511415	✓	10 x 15, 13 x 18	4	75 x 195 x 150	336 x 225 x 162	MW 1.65	graublau
21102015	✓	10 x 21	2	92 x 215 x 117	300 x 243 x 129	MW 1.6	hellgrau
216510315	✓	10 x 21	2	92 x 215 x 117	300 x 243 x 129	MW 1.65	graublau
2119815	✓	13 x 12	4	75 x 142 x 138	336 x 172 x 147	MW 1.6	hellgrau
216512015	✓	13 x 12	4	75 x 142 x 138	336 x 172 x 147	MW 1.65	graublau
2198115	✓	13 x 18, 12 x 16	2	108 x 183 x 140	248 x 210 x 150	MW 1.6	hellgrau
216517415	✓	13 x 18, 12 x 16	2	108 x 183 x 140	248 x 210 x 150	MW 1.65	graublau
216520415	✓	13 x 18	3	73 x 200 x 180	255 x 230 x 190	MW 1.65	graublau
2118215	✓	13 x 18	3	73 x 200 x 180	255 x 230 x 190	MW 1.7	graublau
2118015	✓	13 x 18	4	73 x 187 x 153	337 x 217 x 165	MW 1.6	hellgrau
216511915	✓	13 x 18	4	73 x 187 x 153	337 x 217 x 165	MW 1.65	graublau
2147615	✓	18 x 24	4	76 x 252 x 210	335 x 285 x 225	MW 1.7	graublau
3115015	✓	18 x 24	4	73 x 255 x 195	342 x 291 x 210	FW 3.0	hellgrau

5. Boxen

5.3 Archivboxen

KS 15 – mit Gittereinsatz

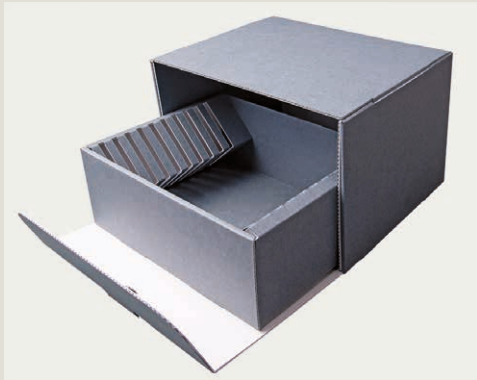

Zweiteilige Archivbox, bestehend aus einem Korpus mit Frontklappe und einer herausziehbaren Innenbox, für die vertikale, schonende Aufbewahrung von bis zu zehn Glasplatten.

Der Gittereinsatz in der Innenbox schützt die empfindlichen Platten vor Druck. Stapelbar. Der Korpus der Box verbleibt als Platzhalter im Regal.

Artikel-Nr.	FSC®	für Format (cm)	Innenformat (Gitterbox) T x B x H (mm)	Außenformat T x B x H (mm)	Material (mm)	Farbe außen
2111015	✓	8,5 x 10,5 – für 10 Glasplatten	162 x 114 x 92	177 x 150 x 107	MW 1.6	hellgrau
216510715	✓	8,5 x 10,5 – für 10 Glasplatten	162 x 114 x 92	177 x 150 x 107	MW 1.65	graublau
2175115	✓	9 x 12 – für 10 Glasplatten	160 x 122 x 95	177 x 160 x 110	MW 1.6	hellgrau
216513415	✓	9 x 12 – für 10 Glasplatten	160 x 122 x 95	177 x 160 x 110	MW 1.65	graublau
2112115	✓	9 x 13 – für 10 Glasplatten	160 x 132 x 95	177 x 170 x 110	MW 1.6	hellgrau
216511015	✓	9 x 13 – für 10 Glasplatten	160 x 132 x 95	177 x 170 x 110	MW 1.65	graublau
2113115	✓	10 x 15 – für 10 Glasplatten	160 x 155 x 105	177 x 195 x 115	MW 1.6	hellgrau
216511215	✓	10 x 15 – für 10 Glasplatten	160 x 155 x 105	177 x 195 x 115	MW 1.65	graublau
2115115	✓	13 x 18 – für 10 Glasplatten	160 x 185 x 135	177 x 226 x 145	MW 1.6	hellgrau
216511515	✓	13 x 18 – für 10 Glasplatten	160 x 185 x 135	177 x 226 x 145	MW 1.65	graublau
2116115	✓	18 x 24 – für 10 Glasplatten	160 x 243 x 190	177 x 285 x 200	MW 1.6	hellgrau
216511715	✓	18 x 24 – für 10 Glasplatten	160 x 243 x 190	177 x 285 x 200	MW 1.65	graublau
2117115	✓	24 x 30 – für 10 Glasplatten	160 x 305 x 245	185 x 354 x 265	FW 3.0	hellgrau

FSC® (Forest Stewardship Council) = Artikel mit Frischfaserzellulose aus kontrolliert nachhaltigem Waldanbau und Handel MW = Mikrowelle; FW = Feinwelle; H = Höhe; B = Breite; D = Dicke; T = Tiefe; L = Länge

5. Boxen

5.3 Archivboxen

KS 19 – für waagrechte Lagerung



Zweiteilige Archivbox für z. B. Mappen, Loseblattsammlungen, Broschüren, eitschriften oder Zeitungen. Waagrechte Lagerung, stapelfähig. Fertigung auch einteilig mit anhängender Klappe möglich.

Artikel-Nr.	FSC®	Ausführung	Innenformat T x B x H (mm)	Außenformat T x B x H (mm)	Material (mm)	Farbe außen
2112019	✓	mit Schieber	243 x 305 x 101	250 x 320 x 110	MW 1.65	graublau
2111019	✓	mit Schieber	243 x 305 x 101	250 x 320 x 110	MW 1.7	graublau
21655819	✓	mit Schieber	253 x 355 x 101	260 x 370 x 110	MW 1.65	graublau
2147819	✓	mit Schieber	253 x 355 x 101	260 x 370 x 110	MW 1.7	graublau
21659719	✓	mit Schieber	318 x 215 x 111	325 x 229 x 120	MW 1.65	graublau
21479719	✓	mit Schieber	318 x 215 x 111	325 x 229 x 120	MW 1.7	graublau
21657319	✓	mit Schieber	378 x 266 x 111	385 x 280 x 120	MW 1.65	graublau
21477319	✓	mit Schieber	378 x 266 x 111	385 x 280 x 120	MW 1.7	graublau

5. Boxen

5.4 Archivbox für gerollte Objekte

KS 16 – für gerollte Objekte



Zweiteilige Stülppbox aus Wellpappe, bestehend aus Boden und Deckel, an jeweils zwei Seiten doppelte Wandstärke. Im geschlossenen Zustand mit dreifacher Wandstärke, innen glattwandig, sehr stabil. Diese Archivbox ist sehr gut geeignet für großformatige Objekte wie z.B. Plakate, Landkarten, Gebetsfahnen, Tapeten, die gerollt aufbewahrt werden sollen. Empfehlenswert ist, dass die Objekte auf einen Kern aufgewickelt werden, um zu verhindern, dass sie durch die Lagerung Schaden nehmen.

Artikel-Nr.	FSC®	Innenformat L x B x H/H* (mm)	Außenformat L x B x H (mm)	Material (mm)	Farbe außen
214755116	✓	800 x 150 x 150/150	819 x 171 x 157	MW 1.7	grau-blau
214755316	✓	1100 x 150 x 150/150	1119 x 171 x 157	MW 1.7	grau-blau
214755816	✓	1300 x 150 x 150/150	1319 x 171 x 157 ⁵⁾	MW 1.7	grau-blau
314799616	✓	1500 x 200 x 200/200	1533 x 236 x 212 ⁵⁾	FW 3.1	grau-blau

5.4 Archivbox für gerollte Objekte

KS 16 – mit inliegender Hülse



Stülppbox mit inliegender Hülse, geeignet für die schonende Aufbewahrung von gerollten Objekten wie Landkarten, Pläne, Textilien usw. Die Hülse aus spiralgewickeltem, naturweißem Museumskarton liegt auf zwei Auflagen – das Objekt ist dadurch keinem Druck ausgesetzt. Zum Ausheben der Hülse werden zwei Textilschlaufen mitgeliefert. Lieferung in aufgerichtetem Zustand.

Artikel-Nr.	FSC®	Hüslenlänge (cm)	Hüslen Ø (mm)	Innenformat L x B x H/H* (mm)	Außenformat L x B x H (mm)	Material (mm)	Farbe außen
214755216	✓	720	120	800 x 150 x 150/150	819 x 171 x 157 ^{5) 9)}	MW 1.7	grau-blau
214755416	✓	1020	120	1100 x 150 x 150/150	1119 x 171 x 157 ^{5) 9)}	MW 1.7	grau-blau
214755916	✓	1220	120	1300 x 150 x 150/150	1319 x 171 x 157 ^{5) 9)}	MW 1.7	grau-blau
314799616-5	✓	1420	150	1500 x 200 x 200/200	1533 x 236 x 212 ^{5) 9)}	FW 3.1	grau-blau

FSC® (Forest Stewardship Council) = Artikel mit Frischfaserzellulose aus kontrolliert nachhaltigem Waldanbau und Handel; MW = Mikrowelle; FW = Feinwelle; H = Höhe; H* = zweites H Maß ist die Deckelhöhe; B = Breite; D = Dicke; T = Tiefe; L = Länge; ⁵⁾ zzgl. Fracht u. Verpackung; ⁹⁾ Lieferung aufgerichtet

5. Boxen

5.4 Archivbox für gerollte Objekte

Kartenhüllen – geklebte Ausführung

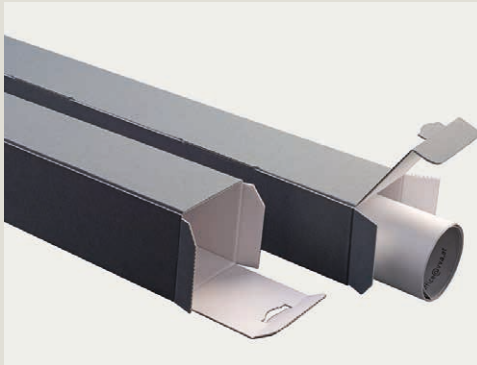

Kartenhülle mit anhängender Klappe in geklebter Ausführung, entwickelt für die Archivierung von gerollten Objekten wie z.B. Landkarten, Plänen, Zeichnungen oder Postern. Lieferung flachliegend.

Artikel-Nr.	FSC®	Ausführung	Innenformat L x B x D (mm)	Außenformat L x B x D (mm)	Material (mm)	Farbe außen
21659387	✓	geklebt	800 x 80 x 80	804 x 84 x 84	MW 1.65	graublau
21149387	✓	geklebt	800 x 80 x 80	804 x 84 x 84	MW 1.7	graublau
21659393	✓	geklebt	1160 x 80 x 80	1164 x 84 x 84	MW 1.65	graublau
21149393	✓	geklebt	1160 x 80 x 80	1164 x 84 x 84	MW 1.7	graublau
2114938	✓	geklebt	1579 x 100 x 100	1584 x 104 x 104 ⁵⁾	MW 1.7	graublau
21149748	✓	geklebt	2100 x 120 x 120	2104 x 124 x 124 ⁵⁾	MW 1.7	graublau

FSC® (Forest Stewardship Council) = Artikel mit Frischfaserzellulose aus kontrolliert nachhaltigem Waldanbau und Handel; MW = Mikrowelle; FW = Feinwelle; H = Höhe; B = Breite; D = Dicke; T = Tiefe; L = Länge;
⁵⁾ zzgl. Fracht u. Verpackung ; ⁹⁾ Lieferung aufgerichtet

5. Boxen

5.4 Archivbox für gerollte Objekte

Kartenhülsen – gesteckte Ausführung

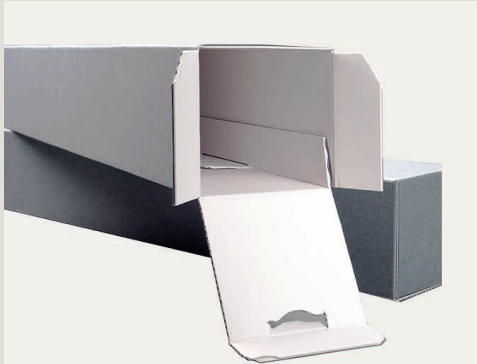

Kartenhülle mit anhängender Klappe, entwickelt für die Archivierung von gerollten Objekten wie z.B. Landkarten, Plänen, Zeichnungen oder Postern. Die Kartenhülle kann mittels einer einfachen Steckkonstruktion schnell und unkompliziert zusammengebaut werden. Lieferung flachliegend.

Artikel-Nr.	FSC®	Ausführung	Innenformat L x B x D (mm)	Außenformat L x B x D (mm)	Material (mm)	Farbe außen
210023	✓	gesteckt	750 x 150 x 150	759 x 156 x 156	MW 1.6	hellgrau
2165023	✓	gesteckt	750 x 150 x 150	759 x 156 x 156	MW 1.65	graublau
2100130	✓	gesteckt	940 x 88 x 88	950 x 94 x 94	MW 1.6	hellgrau
21650130	✓	gesteckt	940 x 88 x 88	950 x 94 x 94	MW 1.65	graublau
217122	✓	gesteckt	1000 x 80 x 80	1008 x 86 x 86	MW 1.6	hellgrau
21657122	✓	gesteckt	1000 x 80 x 80	1008 x 86 x 86	MW 1.65	graublau
210021	✓	gesteckt	1050 x 150 x 150	1059 x 156 x 156	MW 1.6	hellgrau
21650021	✓	gesteckt	1050 x 150 x 150	1059 x 156 x 156	MW 1.65	graublau

FSC® (Forest Stewardship Council) = Artikel mit Frischfaserzellulose aus kontrolliert nachhaltigem Waldanbau und Handel MW = Mikrowelle; FW = Feinwelle; H = Höhe; B = Breite; D = Dicke; T = Tiefe; L = Länge

5. Boxen

5.5 Schubler, Stehsammler

KS 5 Schubler



Klassischer Schubler – mit oder ohne Griffmulden – für Bücher. Rücken sichtbar.

Hergestellt in gesteckter oder geklebter Ausführung. Die gesteckte Ausführung wird flachliegend, die geklebte aufgerichtet geliefert.

Artikel-Nr.	FSC [®]	Ausführung	Innenformat H x B x D (mm)	Außenformat ^{5) 9)} H x B x D (mm)	Material (mm)	Farbe außen
2110205	✓	geklebt, mit Griffmulden	300 x 209 x 73	305 x 214 x 81	MW 1.6	hellgrau
216510205	✓	geklebt, mit Griffmulden	300 x 209 x 73	305 x 214 x 81	MW 1.65	graublau
216520105	✓	geklebt, mit Griffmulden	316 x 226 x 85	321 x 231 x 93	MW 1.65	graublau
2480305	✓	geklebt, mit Griffmulden	316 x 226 x 85	321 x 231 x 93	MW 1.7	graublau
2110505	✓	geklebt, ohne Griffmulden	365 x 220 x 20	370 x 225 x 28	MW 1.6	hellgrau
216510405	✓	geklebt, ohne Griffmulden	365 x 220 x 20	370 x 225 x 28	MW 1.65	graublau
2110705	✓	geklebt, ohne Griffmulden	365 x 220 x 40	370 x 225 x 48	MW 1.6	hellgrau
216510605	✓	geklebt, ohne Griffmulden	365 x 220 x 40	370 x 225 x 48	MW 1.65	graublau

FSC[®] (Forest Stewardship Council) = Artikel mit Frischfaserzellulose aus kontrolliert nachhaltigem Waldanbau und Handel MW = Mikrowelle; FW = Feinwelle; H = Höhe; B = Breite; D = Dicke; T = Tiefe; L = Länge
⁵⁾ zzgl. Fracht u. Verpackung; ⁹⁾ Lieferung aufgerichtet

5. Boxen

5.5 Schuber, Stehsammler

KS 6 Schuber – mit Stehsammler



Schuber mit Stehsammler für Bücher, Broschüren, Zeitschriften und Loseblattsammlungen. Dicht schließend. Der Schuber kann als Platzhalter im Regal verbleiben. Für Loseblattsammlungen mit zusätzlicher Stehhilfe lieferbar. Für Bücher kann der Stehsammler wie ein Buchschuh ausgeführt werden.

Artikel-Nr.	Ausführung	Innenformat H x B x D (mm)	Außenformat H x B x D (mm)	Material (mm)	Farbe außen
auf Anfrage					

5.5 Schuber, Stehsammler

KS 9 Stehsammler – geklebte Ausführung



Stehsammler in geklebter Ausführung für Bücher, Broschüren, Zeitschriften und Loseblattsammlungen. Auch lieferbar mit zusätzlicher Stehhilfe, die das Durchbiegen der Objekte bei nicht voll befüllter Box verhindert. Für Bücher kann der Stehsammler wie ein Buchschuh ausgeführt werden.

Artikel-Nr.	FSC®	Ausführung (geklebt)	Innenformat H x B x D (mm)	Außenformat H x B x D (mm)	Material (mm)	Farbe außen
216520309	✓	mit Griffloch	307 x 220 x 80	316 x 226 x 85	MW 1.65	graublau
2480109	✓	mit Griffloch	307 x 220 x 80	316 x 226 x 85	MW 1.7	graublau

5. Boxen

5.5 Schuber, Stehsammler

KS 9 Stehsammler – gesteckte Ausführung



Stehsammler mit einfacher Steckkonstruktion für Bücher, Broschüren, Zeitschriften und Loseblattsammlungen. Auch lieferbar mit zusätzlicher Stehhilfe, die das Durchbiegen der Objekte bei nicht voll befüllter Box verhindert. Für Bücher kann der Stehsammler wie ein Buchschuh ausgeführt werden.

Artikel-Nr.	FSC®	Ausführung (gesteckt)	Innenformat H x B x D (mm)	Außenformat H x B x D (mm)	Material (mm)	Farbe außen
2119009	✓	ohne Griffloch	250 x 200 x 80	259 x 206 x 85	MW 1.6	hellgrau
216510109	✓	ohne Griffloch	250 x 200 x 80	259 x 206 x 85	MW 1.65	graublau
2119109	✓	ohne Griffloch	265 x 220 x 50	274 x 226 x 55	MW 1.6	hellgrau
216510209	✓	ohne Griffloch	265 x 220 x 50	274 x 226 x 55	MW 1.65	graublau
216520109	✓	mit Griffloch	300 x 230 x 80	309 x 239 x 86	MW 1.65	graublau
214711009	✓	mit Griffloch	300 x 230 x 80	309 x 239 x 86	MW 1.7	graublau
216520209	✓	ohne Griffloch	320 x 270 x 80	329 x 279 x 86	MW 1.65	graublau
214712009	✓	ohne Griffloch	320 x 270 x 80	329 x 279 x 86	MW 1.7	graublau

FSC® (Forest Stewardship Council) = Artikel mit Frischfaserzellulose aus kontrolliert nachhaltigem Waldanbau und Handel MW = Mikrowelle; FW = Feinwelle; H = Höhe; B = Breite; D = Dicke; T = Tiefe; L = Länge

5. Boxen

5.6 Stülpboxen

KS 8



Preiswerte zweiteilige Stülpdeckelbox, bestehend aus Boden und Deckel. Im geschlossenen Zustand mit doppelter Wandstärke, einfache Einsteckverbindung an den Seitenwänden. Geeignet u. a. für Textilien, Archivalien, Gemälde und andere Sammlungsobjekte.

Artikel-Nr.	FSC®	für Format (cm)	Fachgröße L x B x H/H* (mm)	Außenformat L x B x H (mm)	Material (mm)	Farbe außen
652008	✓	Mikrofiches	330 x 160 x 120/120	347 x 469 x 84	MW 1.6	hellgrau
216512108	✓	Mikrofiches	330 x 160 x 120/120	347 x 469 x 84	MW 1.65	graublau
2115308	✓	13 x 18	338 x 200 x 160/80	348 x 215 x 164	MW 1.6	hellgrau
216511508	✓	13 x 18	338 x 200 x 160/80	348 x 215 x 164	MW 1.65	graublau
2115108	✓	18 x 24	240 x 180 x 80/80	249 x 193 x 84	MW 1.6	hellgrau
216511408	✓	18 x 24	240 x 180 x 80/80	249 x 193 x 84	MW 1.65	graublau
3116008	✓	20 x 30	312 x 200 x 160/160	329 x 214 x 168	FW 3.0	hellgrau
2116108	✓	24 x 30	338 x 260 x 210/105	348 x 275 x 215	MW 1.6	hellgrau
216511608	✓	24 x 30	338 x 260 x 210/105	348 x 275 x 215	MW 1.65	graublau
2117008	✓	24 x 30	338 x 320 x 275/134	348 x 335 x 279	MW 1.6	hellgrau
216511708	✓	24 x 30	338 x 320 x 257/134	348 x 335 x 279	MW 1.65	graublau
2117108	✓		340 x 256 x 105/105	349 x 269 x 109	MW 1.6	hellgrau
216511808	✓		340 x 256 x 105/105	349 x 269 x 109	MW 1.65	graublau
2117208	✓		340 x 265 x 80/80	357 x 289 x 88	MW 1.6	hellgrau
216511908	✓		340 x 265 x 80/80	357 x 289 x 88	MW 1.65	graublau
3117308	✓		373 x 261 x 142/142	390 x 285 x 150	FW 3.0	hellgrau
3117508	✓		390 x 280 x 110/110	407 x 304 x 118	FW 3.0	hellgrau
3117608	✓		400 x 300 x 120/80	417 x 324 x 128	FW 3.0	hellgrau
3117708	✓		540 x 383 x 104/104	559 x 409 x 112	FW 3.0	hellgrau
3117808	✓		570 x 445 x 76/76	587 x 469 x 84	FW 3.0	hellgrau

5. Boxen

5.6 Stülpboxen

KS 12



Zweiteilige Stülpdeckelbox, bestehend aus Boden und Deckel mit ringsum doppelter Wandstärke, im geschlossenen Zustand mit vierfacher Wandstärke, äußerst stabil. Innen glattwandig durch Faltkonstruktion.

Auf Wunsch mit ausklappbarer Seitenwand am Unterteil.

Artikel-Nr.	FSC®	Ausführung	Innenformat L x B x H/H* (mm)	Außenformat L x B x H (mm)	Material (mm)	Farbe außen
2480112	✓	mit Klappe an der langen Seite	240 x 200 x 50/50	260 x 221 x 56	MW 1.8	hellgrau
2131012	✓	mit Klappe an der langen Seite	320 x 250 x 50/50	345 x 276 x 57	MW 1.8	hellgrau
2132012	✓	mit Klappe an der langen Seite	380 x 260 x 50/50	399 x 280 x 56	MW 1.8	hellgrau
2132112	✓	mit Klappe an der langen Seite	380 x 290 x 50/50	410 x 320 x 56	MW 1.8	hellgrau
216520112	✓	mit Klappe am Ober- und Unterteil	85 x 275 x 105/105	415 x 305 x 112	MW 1.65	graublau
2110212	✓	mit Klappe am Ober- und Unterteil	385 x 275 x 105/105	415 x 305 x 112	MW 1.7	graublau
2110312	✓	mit Klappe an der langen Seite	505 x 405 x 60/60	540 x 436 x 64	MW 1.6	hellgrau
216510212	✓	mit Klappe an der langen Seite	505 x 405 x 60/60	540 x 436 x 64	MW 1.65	graublau
2133012	✓	ohne Klappe	620 x 440 x 95/95	639 x 460 x 101	MW 1.6	hellgrau
216512012	✓	ohne Klappe	620 x 440 x 95/95	639 x 460 x 101	MW 1.65	graublau

FSC® (Forest Stewardship Council) = Artikel mit Frischfaserzellulose aus kontrolliert nachhaltigem Waldanbau und Handel; MW = Mikrowelle; FW = Feinwelle; H = Höhe; H* = zweites H Maß ist die Deckelhöhe; B = Breite; D = Dicke; T = Tiefe; L = Länge

5. Boxen

5.6 Stülpboxen

KS 16 – Wellpappe



Zweiteilige Stülpbox aus Wellpappe, bestehend aus Boden und Deckel, an jeweils zwei Seiten doppelte Wandstärke. Im geschlossenen Zustand mit dreifacher Wandstärke, innen glattwandig, sehr stabil.

Diese tausendfach verkaufte Archivbox kann auch passend für großvolumige Objekte (z.B. Textilien, Musikinstrumente, Gemälde, Installationen usw.) hergestellt werden. Auf Wunsch mit ausklappbarer Seitenwand am Unterteil.

Artikel-Nr.	FSC® für Format (cm)/ Ausführung	Innenformat L x B x H/H* (mm)	Außenformat L x B x H (mm)	Material (mm)	Farbe außen
2110116	✓	135 x 135 x 127/63	152 x 152 x 133	MW 1.6	hellgrau
216510116	✓	135 x 135 x 127/63	152 x 152 x 133	MW 1.65	graublau
2480116	✓ ohne Schlitze	151 x 151 x 75/75	172 x 174 x 87	MW 1.8	hellgrau
2111216	✓	270 x 106 x 105/50	288 x 123 x 111	MW 1.6	hellgrau
216510916	✓	270 x 106 x 105/50	288 x 123 x 111	MW 1.65	graublau
2112016	✓ 4 Trennkartons (27,3 x 9)	273 x 150 x 95/40	294 x 172 x 102	MW 1.6	hellgrau
216511316	✓ 4 Trennkartons (27,3 x 9)	273 x 150 x 95/40	294 x 172 x 102	MW 1.65	graublau
2110416	✓	298 x 225 x 170/60	317 x 246 x 177	MW 1.8	hellgrau
2111116	✓	332 x 252 x 104/104	350 x 270 x 110	MW 1.6	hellgrau
216510816	✓	332 x 252 x 104/104	350 x 270 x 110	MW 1.65	graublau
2111316	✓	333 x 245 x 95/95	350 x 260 x 100	MW 1.6	hellgrau
216511016	✓	333 x 245 x 95/95	350 x 260 x 100	MW 1.65	graublau
2110516	✓	340 x 265 x 100/100	355 x 280 x 106	MW 1.6	hellgrau
216510316	✓	340 x 265 x 100/100	355 x 280 x 106	MW 1.65	graublau
2111416	✓	358 x 25 x 96/96	391 x 293 x 102	FW 3.0	hellgrau
2110616	✓	362 x 252 x 104/104	380 x 270 x 110	MW 1.6	hellgrau
216510416	✓	362 x 252 x 104/104	380 x 270 x 110	MW 1.65	graublau
3110716	✓	364 x 237 x 80/80	395 x 270 x 90	FW 3.0	hellgrau
2110816	✓	375 x 265 x 95/95	390 x 280 x 100	MW 1.6	hellgrau
216510516	✓	375 x 265 x 95/95	390 x 280 x 100	MW 1.65	graublau
2111516	✓	375 x 265 x 145/145	390 x 280 x 150	MW 1.6	hellgrau
216511116	✓	375 x 265 x 145/145	390 x 280 x 150	MW 1.65	graublau
2111616	✓	375 x 265 x 194/100	396 x 287 x 201	MW 1.6	hellgrau
216511216	✓	375 x 265 x 194/100	396 x 287 x 201	MW 1.65	graublau
2110016	✓ DIN A4/Folio (Brauweiler)	382 x 261 x 103/103	400 x 282 x 110	MW 1.6	hellgrau
2110916	✓	382 x 272 x 104/104	400 x 290 x 110	MW 1.6	hellgrau
216510616	✓	382 x 272 x 104/104	400 x 290 x 110	MW 1.65	graublau

5. Boxen

5.6 Stülpboxen

KS 16 – Wellpappe

Artikel-Nr.	FSC®	für Format/Ausführung	Innenformat L x B x H/H* (mm)	Außenformat L x B x H (mm)	Material (mm)	Farbe außen
216520216	✓	Klappe an der langen Seite	428 x 268 x 125/50	449 x 286 x 131	MW 1.65	graublau
2110316	✓	Klappe an der langen Seite	428 x 268 x 125/50	449 x 286 x 131	MW 1.7	graublau
3111016	✓		505 x 372 x 85/85	530 x 400 x 90	FW 3.0	hellgrau

5.6 Stülpboxen

KS 16 – Vollkarton

Zweiteilige Stülpbox aus Vollkarton, bestehend aus Boden und Deckel, an jeweils zwei Seiten doppelte Wandstärke. Im geschlossenen Zustand mit dreifacher Wandstärke, innen glattwandig, sehr stabil. Auf Wunsch mit ausklappbarer Seitenwand am Unterteil.



Artikel-Nr.	FSC®	Innenformat L x B x H/H*(mm)	Außenformat L x B x H (mm)	Material (mm)	Farbe außen
479981316	✓	370 x 264 x 105/105	385 x 280 x 110	Archivkarton 04799, 1,3 mm	graublau/naturweiß

5. Boxen

5.6 Stülpboxen

KS 16 – mit Zugschlaufen und Trennstegen



Zweiteilige Stülpbox geeignet für die Archivierung von Postkarten, Karteikarten und Mikrofiches. Hergestellt aus MW 1.65 oder MW 1.7 mm mit doppelter Wandung an je zwei Seiten, sehr stabil, mit glatten Innenflächen. Mit Textilzugschlaufe auf einer Schmalseite am Boxenunterteil. Lieferung mit drei losen Trennstegen.

Artikel-Nr.	FSC®	für Format (cm)	3 Trennstege L x B (cm)	Innenformat L x B x H/H* (mm)	Außenformat L x B x H (mm)	Material (mm)	Farbe außen
216520516	✓	Karteikarten 10,5 x 16	10,5 x 17	110 x 260 x 170/50	131 x 283 x 177	MW 1.65	graublau
214787016	✓	Karteikarten 10,5 x 16	10,5 x 17	110 x 260 x 170/50	131 x 283 x 177	MW 1.7	graublau
216520716	✓	Karteikarten 12 x 9,5	12 x 10	125 x 300 x 100/35	146 x 323 x 107	MW 1.65	graublau
214789016	✓	Karteikarten 12 x 9,5	12 x 10	125 x 300 x 100/35	146 x 323 x 107	MW 1.7	graublau
216520616	✓	Karteikarten 14 x 21,5	14 x 22	145 x 275 x 225/70	166 x 298 x 232	MW 1.65	graublau
214788016	✓	Karteikarten 14 x 21,5	14 x 22	145 x 275 x 225/70	166 x 298 x 232	MW 1.7	graublau
216520316	✓	Postkarten 9 x 14, 10,5 x 15	15 x 12	155 x 260 x 120/50	176 x 283 x 127	MW 1.65	graublau
214785016	✓	Postkarten 9 x 14, 10,5 x 15	15 x 12	155 x 260 x 120/50	176 x 283 x 127	MW 1.7	graublau
216520416	✓	Mikrofiches	16 x 13	165 x 330 x 130/50	186 x 353 x 137	MW 1.65	graublau
214786016	✓	Mikrofiches	16 x 13	165 x 330 x 130/50	186 x 353 x 137	MW 1.7	graublau

FSC® (Forest Stewardship Council) = Artikel mit Frischfaserzellulose aus kontrolliert nachhaltigem Waldanbau und Handel; MW = Mikrowelle; FW = Feinwelle; H = Höhe; H* = zweites H Maß ist die Deckelhöhe; B = Breite; D = Dicke; T = Tiefe; L = Länge

5. Boxen

5.6 Stülpboxen

KS 16 – für Textilien



Zweiteilige Stülpbox, für großformatige Textilien bestehend aus Boden und Deckel, an jeweils zwei Seiten doppelte Wandstärke. Im geschlossenen Zustand mit dreifacher Wandstärke, sehr stabil, innen glattwandig durch die Faltkonstruktion.

Lieferung in aufgerichtetem Zustand.

Artikel-Nr.	FSC [®]	Innenformat L x B x H/H* (mm)	Außenformat ^{5) 9)} L x B x H (mm)	Material (mm)	Farbe außen
3199216	✓	1200 x 600 x 100/100	1230 x 633 x 111	FW 3.0	hellgrau
314799216	✓	1200 x 600 x 100/100	1231 x 634 x 111	FW 3.1	graublau
31107816	✓	1300 x 700 x 150/150	1330 x 733 x 161	FW 3.0	hellgrau
31478216	✓	1300 x 700 x 150/150	1331 x 734 x 161	FW 3.1	graublau
31056116	✓	1500 x 1050 x 120/120	1530 x 1083 x 131	FW 3.0	hellgrau
31475316	✓	1500 x 1050 x 120/120	1531 x 1084 x 131	FW 3.1	graublau
31092316	✓	1600 x 800 x 150/150	1630 x 833 x 161	FW 3.0	hellgrau
31476116	✓	1600 x 800 x 150/150	1630 x 834 x 161	FW 3.1	graublau
3199116	✓	1800 x 750 x 120/120	1830 x 783 x 131	FW 3.0	graublau
314799116	✓	1800 x 750 x 120/120	1831 x 784 x 131	FW 3.1	graublau

FSC[®] (Forest Stewardship Council) = Artikel mit Frischfaserzellulose aus kontrolliert nachhaltigem Waldanbau und Handel; MW = Mikrowelle; FW = Feinwelle; H = Höhe; H* = zweites H Maß ist die Deckelhöhe; B = Breite; D = Dicke; T = Tiefe; L = Länge; ⁵⁾ zzgl. Fracht u. Verpackung; ⁹⁾ Lieferung aufgerichtet

5. Boxen

5.6 Stülpboxen

KS 16 – für Hüte



Zweiteilige Stülpbox, bestehend aus Boden und Deckel, an jeweils zwei Seiten doppelte Wandstärke. Zusätzliche Verstärkung durch einen eingeklebten Einlegeboden. Im geschlossenen Zustand mit dreifacher Wandstärke, innen glattwandig durch die Faltkonstruktion, sehr stabil. Mit einer ausklappbaren Seitenwand am Unterteil zum besseren Entnehmen des Hutes. Lieferung in aufgerichtetem Zustand.

Artikel-Nr.	FSC®	Innenformat L x B x H/H* (mm)	Außenformat ^{5) 9)} L x B x H (mm)	Material (mm)	Farbe außen
214799917	✓	250 x 250 x 250/80	271 x 274 x 262	MW 1.7	graublau
214799916	✓	350 x 350 x 330/100	371 x 374 x 342	MW 1.7	graublau
2147999151	✓	450 x 450 x 200/80	471 x 474 x 212	MW 1.7	graublau
214799915	✓	450 x 450 x 250/80	471 x 474 x 262	MW 1.7	graublau

5.7 Faltschachtel

– für Rollfilme



Faltschachtel für die Archivierung von 16 mm- bzw. 35 mm-Rollfilmen. Hergestellt aus Fotoarchivkarton naturweiß, 0.5 mm, ohne Alkalipuffer. Dazu gibt es eine passende Klappkassette KS 3 - wahlweise hellgrau oder graublau - für 24 Faltschachteln mit 16 mm-Rollfilm bzw. 14 Faltschachteln mit 35 mm-Rollfilm.

Artikel-Nr.	FSC®	Ausführung	Innenformat H x B x D (mm)	Außenformat H x B x D (mm)	Material, Dicke (mm)	Farbe außen
642589		16 mm-Rollfilm	100 x 100 x 25	102 x 102 x 26	Fotoarchivkarton, 0,5	naturweiß
642689		35 mm-Rollfilm	100 x 100 x 45	102 x 102 x 46	Fotoarchivkarton, 0,5	naturweiß
652789	✓	Klappkassette für Rollfilme	330 x 207 x 104	345 x 221 x 109	MW 1.6	hellgrau
216513603	✓	Klappkassette für Rollfilme	330 x 207 x 104	345 x 221 x 109	MW 1.65	graublau

FSC® (Forest Stewardship Council) = Artikel mit Frischfaserzellulose aus kontrolliert nachhaltigem Waldanbau und Handel; MW = Mikrowelle; FW = Feinwelle; H = Höhe; H* = zweites H Maß ist die Deckelhöhe; B = Breite; D = Dicke; T = Tiefe; L = Länge; ⁵⁾ zzgl. Fracht u. Verpackung; ⁹⁾ Lieferung aufgerichtet

5. Boxen

5.8 Boxen-Konfigurator

Boxen nach Wunsch

Nach dem Baukastenprinzip konfigurieren Sie hier Ihre Box nach Wunsch. Unser Bestand erlaubt vielfältige Kombinationsmöglichkeiten. Den Konfigurator finden Sie unter klug-conservation.de > Produkte > Konfiguration > Boxen-Konfigurator

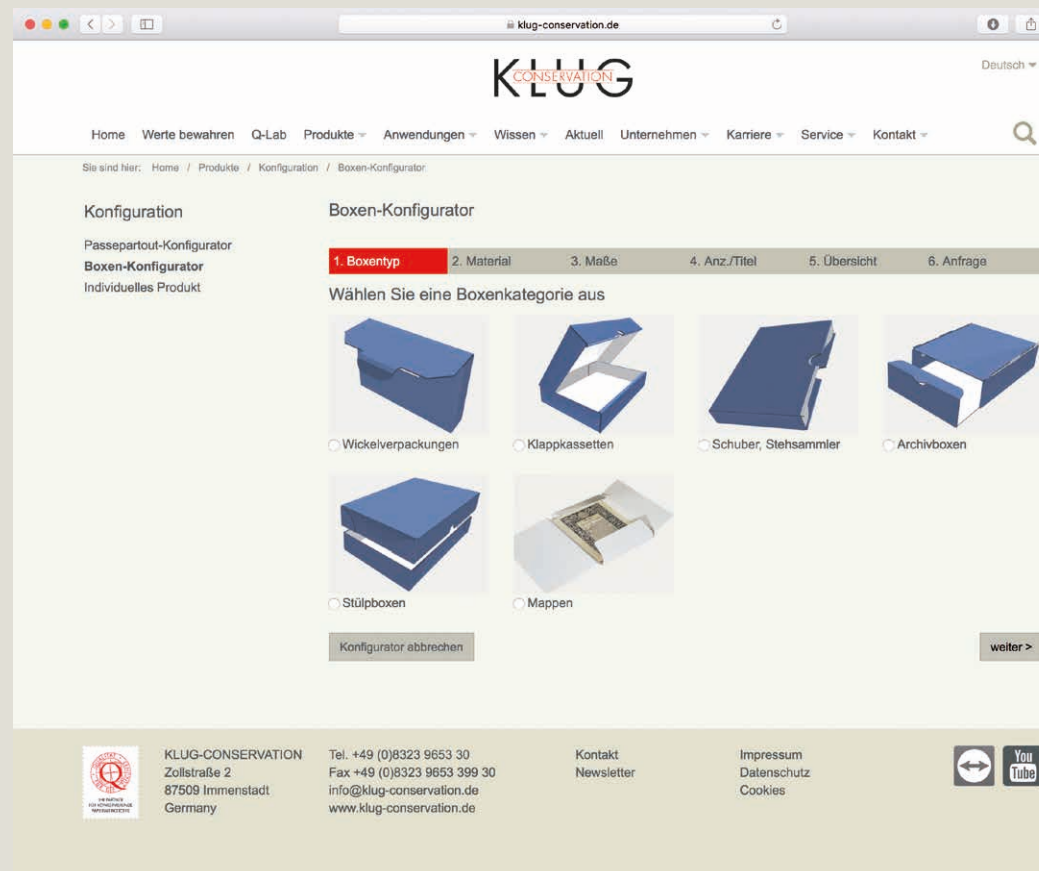

Boxen-Konfigurator

6. Hülsen

6.1 Hülsen

– aus Museumskarton

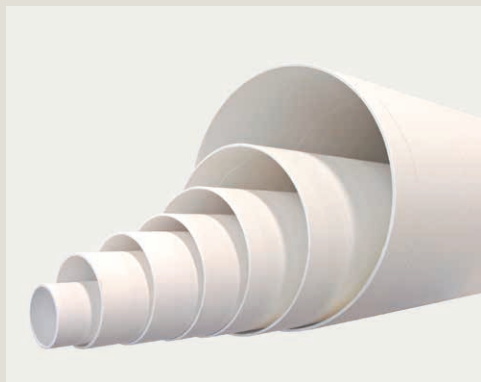

Hülsen aus spiralgewickeltem, naturweißem Museumskarton. Die Lagen sind mit einem geprüften, neutralen Kaschierleim ohne Weichmacher verklebt. Die Hülsen können auf die gewünschte Länge zugeschnitten werden. Sonderanfertigungen sind in verschiedenen Durchmessern und bis zu einer Länge von max. 10 m möglich. Die Muffen sind zur Verlängerung der Hülsen in 150 u. 200 mm Durchmesser auf bis zu 4200 mm Länge.

Artikel-Nr.	FSC®	Wandstärke Dicke (mm)	Hülsen-Durchmesser (Ø mm)	Länge ¹⁾ (mm)	Hülsen/VE ⁵⁾ pro VE	Farbe
01911101		2,0	100	2100	1 Hülse	naturweiß
01911121		2,0	120	2100	1 Hülse	naturweiß
01911151	✓	2,0	150	2100	1 Hülse	naturweiß
01911190		5,0	190	500	1 Muffe	naturweiß
01911201		2,5	200	2100	1 Hülse	naturweiß
01911301		3,0	300	2500	1 Hülse	naturweiß

6.2 Deckel für Hülsen

– aus Wellpappe



Alterungsbeständige Hüsendeckel aus Wellpappe, passend für unsere Hülsen aus Museumskarton. Die Deckel werden aus zwei kreisrunden Ausschnitten geschnitten und kaschiert. Dabei hat der äußere Kreis einen etwas größeren Radius als der innere Kreis. Diese Deckel sind zur Langzeitarchivierung geeignet, können aber auch als Transportdeckel verwendet werden.

Artikel-Nr.	FSC®	für Hülsen mit Innen-Durchmesser (Ø mm)	Material	Deckel/VE	Farbe
01920100	✓	100	Wellpappe EB 5.0	1 Deckel	naturweiß/offwhite
01920120	✓	120	Wellpappe EB 5.0	1 Deckel	naturweiß/offwhite
01920150	✓	150	Wellpappe EB 5.0	1 Deckel	naturweiß/offwhite
01920200	✓	200	Wellpappe EB 5.0	1 Deckel	naturweiß/offwhite
01920300	✓	300	Wellpappe EB 5.0	1 Deckel	naturweiß/offwhite

FSC® (Forest Stewardship Council) = Artikel mit Frischfaserzellulose aus kontrolliert nachhaltigem Waldanbau und Handel; Bg. = Bogen; VE = Verkaufseinheit

¹⁾ Zuschnitte gegen Berechnung; ²⁾ Zuschnitte nicht möglich; ³⁾ kein Vierseitenbeschnitt; ⁴⁾ geriest in Packpapier je VE; ⁵⁾ zzgl. Fracht u. Verpackung; ⁶⁾ Verkauf nur in ganzen VEs; ⁷⁾ Lieferung ab 250 Stück; ⁸⁾ Verkauf ab 1 VE

6. Hülsen

6.2 Deckel für Hülsen

– aus PE-Kunststoff



Kunststoff-Eindrückdeckel passend für unsere Hülsen aus Museumskarton. PE-Deckel werden als Transportdeckel verwendet. Mit jeder bestellten Hülse werden zwei dieser PE-Deckel mitgeliefert. Weitere Deckel auf Anfrage.

Artikel-Nr.	für Hülsen mit Innen-Durchmesser (Ø mm)	Material	Deckel/VE	Farbe
01922100	100	PE-Kunststoff	1 Deckel	weiß
01922120	120	PE-Kunststoff	1 Deckel	weiß
01922150	150	PE-Kunststoff	1 Deckel	weiß
01922200	200	PE-Kunststoff	1 Deckel	weiß
01922300	300	PE-Kunststoff	1 Deckel	weiß

7. Aktendeckel / Mappen

7.1 Aktendeckel

– mit Zweifach- oder Vierfachlochung



Aktendeckel mit Zweifach- oder Vierfachlochung (gemäß ISO-Standard), für den Schutz und die Unterteilung von Schriftgut bzw. für Montagezwecke. Hergestellt aus Archivkarton 048 hellgrau, 240 bzw. 330 g/m², mit veredelter Oberfläche, schmutzabweisend, trocken wischfest und radierfähig. Auf Wunsch fertigen wir – nach technischer Klärung – individuelle Formate und Ausführungen.

Artikel-Nr.	FSC®	Für Format/Ausführung	Format H x B (mm)	Material, Flächengewicht (g/m ²), Farbe	Aktendeckel/VE ⁶⁾
048100		2-fach Lochung	310 x 218	Archivkarton 048, 240 g/m ² – hellgrau	50
048101-3		2-fach Lochung	310 x 218	Archivkarton 048, 330 g/m ² – hellgrau	50
04810127		2-fach Lochung	350 x 230	Archivkarton 048, 240 g/m ² – hellgrau	50
04810156	✓	2-fach Lochung	350 x 230	Archivkarton 048, 330 g/m ² – hellgrau	50
04810175	✓	4-fach Lochung	310 x 240	Archivkarton 048, 330 g/m ² – hellgrau	50
04810182		4-fach Lochung	325 x 270	Archivkarton 048, 330 g/m ² – hellgrau	50

7. Aktendeckel / Mappen

7.2 Mappen ohne Klappen

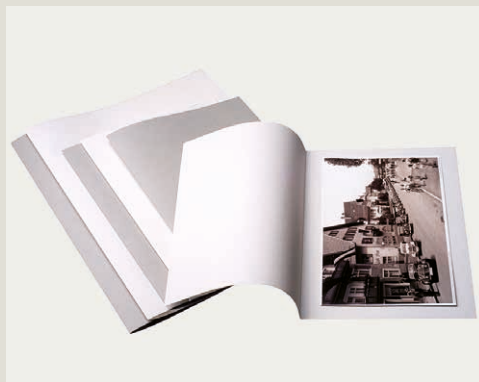

Mappen ohne Klappen hergestellt aus Archivkarton, mittig gerillt oder Museumspapier, mittig gefalzt.

Mappen ohne Klappen sind eine preiswerte Archivierungsmöglichkeit. Auf Wunsch können zusätzlich Abheftflochungen, Schirtinggelenke, Klappen oder Textilschlaufen angebracht werden.

Artikel-Nr.	FSC®	für Format (cm)	Format geschlossen H x B (mm)	Format offen H x B (mm)	Lieferung	Material, Flächengewicht (g/m ²), Farbe
04860133	✓	18 x 24	250 x 182/182	250 x 364	geschlossen	Museumspapier, 120, altweiß
0489990	✓	DIN A4	305 x 215/215	305 x 430	geschlossen	Museumspapier, 90, altweiß
04860131	✓	DIN A4	310 x 220/220	310 x 440	geschlossen	Museumspapier, 120, altweiß
04860134		24 x 30	310 x 247/247	310 x 494	geschlossen	Museumspapier, 120, altweiß
04865	✓	DIN A4	318 x 230/230	318 x 460	offen	Archivkarton, 240, hellgrau
048651	✓	DIN A4	318 x 230/230	318 x 460	offen	Archivkarton, 330, hellgrau
048601316		Folio	345 x 230/230	345 x 460	geschlossen	Museumspapier, 120, altweiß
04864		Folio	345 x 230/230	345 x 460	offen	Archivkarton, 240, hellgrau
048641	✓	Folio	345 x 230/230	345 x 460	offen	Archivkarton, 330, hellgrau
04866		Großfolio	395 x 250/250	395 x 500	offen	Archivkarton, 240, hellgrau
048661	✓	Großfolio	395 x 250/250	395 x 500	offen	Archivkarton, 330, hellgrau
04863120		DIN A3	425 x 310/310	425 x 620	geschlossen	Museumspapier, 120, altweiß
04863	✓	DIN A3	425 x 320/320	425 x 640	offen	Archivkarton, 240, hellgrau
048631	✓	DIN A3	425 x 320/320	425 x 640	offen	Archivkarton, 330, hellgrau
04864220	✓	DIN A2	600 x 425/425	600 x 850	geschlossen	Museumspapier, 120, altweiß
0486001	✓	DIN A2	600 x 440/440	600 x 880	offen	Archivkarton, 240, hellgrau
0486011	✓	DIN A2	600 x 440/440	600 x 880	offen	Archivkarton, 330, hellgrau
04865320	✓	DIN A1	845 x 600/600	845 x 1200	geschlossen	Museumspapier, 120, altweiß
048731	✓	DIN A1	850 x 605/605	850 x 1210	offen	Archivkarton, 240, hellgrau
048733	✓	DIN A1	850 x 605/605	850 x 1210	offen	Archivkarton, 330, hellgrau
04866420	✓	DIN A0	1200 x 850/850	1200 x 1700	geschlossen	Museumspapier, 120, altweiß
048752	✓	DIN A0	1200 x 850/850	1200 x 1700	geschlossen	Archivkarton, 400, hellgrau

7. Aktendeckel / Mappen

7.3 Mappen mit Klappen

Jurismappen (Standardsortiment lagernd)



Mappen mit Klappen »Jurismappen« werden aus einem Stück mit Mehrfachrillungen an den Klappen und am Rücken hergestellt. Aufdruck möglich. Das Durchbiegen und die damit verbundenen Beschädigungen von Originalen können durch das Einlegen oder Einkleben von Einlegeböden verhindert werden. Durch geringe Zusatzkosten ergibt sich ein großer Mehrwert.

Großes Standardsortiment.

Artikel-Nr.	FSC®	für Format/Ausführung	Innenformat H x B x D (mm)	Material, Flächengewicht (g/m ²), Farbe
<i>Jurismappen für Format DIN A5</i>				
04820501	✓	DIN A5	220 x 170 x 30	Archivkarton, 240, hellgrau
0482		DIN A5, nach DIN 821-C	225 x 185 x 30	Archivkarton, 240, hellgrau
<i>Jurismappen für Format DIN A4</i>				
048289201		DIN A4	305 x 230 x 30	Archivkarton, 450, hellgrau
048289211		DIN A4	305 x 230 x 60	Archivkarton, 450, hellgrau
0485	✓	DIN A4	318 x 230 x 30	Archivkarton, 240, hellgrau
04853	✓	DIN A4	318 x 230 x 30	Archivkarton, 330, hellgrau
048534		DIN A4, nach DIN 821-C	318 x 230 x 30	Archivkarton, 330, hellgrau
<i>Jurismappen für Format Folio</i>				
0484	✓	Folio	345 x 230 x 30	Archivkarton, 240, hellgrau
04843	✓	Folio	345 x 230 x 30	Archivkarton, 330, hellgrau
<i>Jurismappen für Format Großfolio</i>				
04823401	✓	Großfolio	370 x 250 x 30	Archivkarton, 240, hellgrau
04823402	✓	Großfolio	370 x 250 x 30	Archivkarton, 330, hellgrau
<i>Jurismappen für Format DIN A3</i>				
0483	✓	DIN A3	430 x 320 x 30	Archivkarton, 240, hellgrau
04873	✓	DIN A3	430 x 320 x 30	Archivkarton, 330, hellgrau
<i>Jurismappen für Format DIN A2</i>				
04834802	✓	DIN A2, nach DIN 821-C	605 x 430 x 30	Archivkarton, 330, hellgrau
<i>Jurismappe für Format A1</i>				
04834912	✓	DIN A1	850 x 600 x 15	Archivkarton, 330, hellgrau

7. Aktendeckel / Mappen

7.3 Mappen mit Klappen

Jurismappen (Standardsortiment kurzfristig verfügbar)

Die nebenstehenden Mappen werden kurzfristig auf Bestellung produziert

Artikel-Nr.	FSC®	für Format/Ausführung	Innenformat H x B x D (mm)	Material, Flächengewicht (g/m ²), Farbe
04820243	✓	nach DIN 821-C	130 x 90 x 30	Archivkarton, 240, hellgrau
04820241	✓	nach DIN 821-C	130 x 90 x 30	Archivkarton, 330, hellgrau
01170101	✓	DIN A6	160 x 115 x 30	Archivkarton, 240, hellgrau
01170202	✓	DIN A6, nach DIN 821-C	160 x 117 x 30	Archivkarton, 240, hellgrau
04830301	✓	nach DIN 821-C	200 x 160 x 30	Archivkarton, 240, hellgrau
04830302	✓	nach DIN 821-C	200 x 160 x 30	Archivkarton, 330, hellgrau
04813482	✓	nach DIN 821-C	205 x 110 x 30	Archivkarton, 240, hellgrau
04813582	✓	nach DIN 821-C	205 x 110 x 30	Archivkarton, 330, hellgrau
048105620/1	✓	DIN A5, nach DIN 821-C	210 x 150 x 30	Archivkarton, 240, hellgrau
048105620	✓	DIN A5, nach DIN 821-C	210 x 150 x 30	Archivkarton, 330, hellgrau
04820502	✓	DIN A5	220 x 170 x 30	Archivkarton, 330, hellgrau
04825795	✓	DIN A5	220 x 170 x 35	Archivkarton, 240, hellgrau
04825895	✓	DIN A5	220 x 170 x 35	Archivkarton, 330, hellgrau
048211	✓	DIN A5, nach DIN 821-C	225 x 185 x 30	Archivkarton, 330, hellgrau
01170701	✓	DIN A5	230 x 160 x 50	Archivkarton, 240, hellgrau
01170702	✓	DIN A5	230 x 160 x 50	Archivkarton, 330, hellgrau
01170703	✓	DIN A5	230 x 162 x 50	Archivkarton, 240, hellgrau
01170704	✓	DIN A5	230 x 162 x 50	Archivkarton, 330, hellgrau
04820901	✓		240 x 180 x 20	Archivkarton, 240, hellgrau
04820902	✓		240 x 180 x 20	Archivkarton, 330, hellgrau
0483272	✓	nach DIN 821-C	240 x 180 x 30	Archivkarton, 240, hellgrau
0483271	✓	nach DIN 821-C	240 x 180 x 30	Archivkarton, 330, hellgrau
04821001	✓	nach DIN 821-C	240 x 200 x 20	Archivkarton, 240, hellgrau
04821002	✓	nach DIN 821-C	240 x 200 x 20	Archivkarton, 330, hellgrau
048721234	✓		243 x 182 x 20	Archivkarton, 240, hellgrau
0487212	✓		243 x 182 x 20	Archivkarton, 330, hellgrau
04820903	✓	nach DIN 821-C	245 x 170 x 10	Archivkarton, 240, hellgrau

7. Aktendeckel / Mappen

7.3 Mappen mit Klappen

Jurismappen (Standardsortiment kurzfristig verfügbar)

Die nebenstehenden Mappen werden kurzfristig auf Bestellung produziert

Artikel-Nr.	FSC®	für Format/Ausführung	Innenformat H x B x D (mm)	Material, Flächengewicht (g/m ²), Farbe
048209031	✓	nach DIN 821-C	245 x 170 x 10	Archivkarton, 330, hellgrau
0485573	✓	nach DIN 821-C	245 x 195 x 6	Archivkarton, 240, hellgrau
0485572	✓	nach DIN 821-C	245 x 195 x 6	Archivkarton, 330, hellgrau
04821201	✓		248 x 186 x 20	Archivkarton, 240, hellgrau
04821202	✓		248 x 186 x 20	Archivkarton, 330, hellgrau
04831301	✓	nach DIN 821-C	250 x 180 x 30	Archivkarton, 240, hellgrau
04831302	✓	nach DIN 821-C	250 x 180 x 30	Archivkarton, 330, hellgrau
04825781	✓		250 x 180 x 35	Archivkarton, 240, hellgrau
04825881	✓		250 x 180 x 35	Archivkarton, 330, hellgrau
04831303	✓	nach DIN 821-C	250 x 186 x 30	Archivkarton, 240, hellgrau
04831304	✓	nach DIN 821-C	250 x 186 x 30	Archivkarton, 330, hellgrau
04831401	✓	nach DIN 821-C	265 x 220 x 30	Archivkarton, 240, hellgrau
04831402	✓	nach DIN 821-C	265 x 220 x 30	Archivkarton, 330, hellgrau
04831403	✓		270 x 170 x 30	Archivkarton, 240, hellgrau
04831404	✓		270 x 170 x 30	Archivkarton, 330, hellgrau
04857834	✓		285 x 225 x 30	Archivkarton, 240, hellgrau
04857934	✓		285 x 225 x 30	Archivkarton, 330, hellgrau
04821701	✓	DIN A4	305 x 220 x 50	Archivkarton, 240, hellgrau
04821702	✓	DIN A4	305 x 220 x 50	Archivkarton, 330, hellgrau
04831901	✓	DIN A4	305 x 230 x 30	Archivkarton, 240, hellgrau
04831902	✓	DIN A4	305 x 230 x 30	Archivkarton, 330, hellgrau
04812127	✓	DIN A4	310 x 220 x 25	Archivkarton, 240, hellgrau
04846834	✓	DIN A4	310 x 220 x 25	Archivkarton, 330, hellgrau
04825741	✓	DIN A4	310 x 225 x 35	Archivkarton, 240, hellgrau
04825742	✓	DIN A4	310 x 225 x 35	Archivkarton, 330, hellgrau
04853728	✓	DIN A4	310 x 230 x 30	Archivkarton, 240, hellgrau
04853723	✓	DIN A4	310 x 230 x 30	Archivkarton, 330, hellgrau

7. Aktendeckel / Mappen

7.3 Mappen mit Klappen

Jurismappen (Standardsortiment kurzfristig verfügbar)

Die nebenstehenden Mappen werden kurzfristig auf Bestellung produziert.

Artikel-Nr.	FSC®	für Format/Ausführung	Innenformat H x B x D (mm)	Material, Flächengewicht (g/m ²), Farbe
04853786	✓	DIN A4	310 x 230 x 60	Archivkarton, 240, hellgrau
04853776	✓	DIN A4	310 x 230 x 60	Archivkarton, 330, hellgrau
04871959	✓	DIN A4	310 x 265 x 55	Archivkarton, 240, hellgrau
04872059	✓	DIN A4	310 x 265 x 55	Archivkarton, 330, hellgrau
048532	✓	DIN A4, nach DIN 821-C	318 x 230 x 30	Archivkarton, 240, hellgrau
048531	✓	DIN A4, nach DIN 821-C	318 x 230 x 50	Archivkarton, 240, hellgrau
048533	✓	DIN A4, nach DIN 821-C	318 x 230 x 50	Archivkarton, 330, hellgrau
04832001	✓		320 x 240 x 40	Archivkarton, 240, hellgrau
04832003	✓		320 x 240 x 40	Archivkarton, 330, hellgrau
048719320	✓		320 x 240 x 150	Archivkarton, 240, hellgrau
048720320	✓		320 x 240 x 150	Archivkarton, 330, hellgrau
0485431	✓	nach DIN 821-C	320 x 245 x 60	Archivkarton, 240, hellgrau
0485331	✓	nach DIN 821-C	320 x 245 x 60	Archivkarton, 330, hellgrau
0485378	✓		328 x 240 x 30	Archivkarton, 240, hellgrau
0485377	✓		328 x 240 x 30	Archivkarton, 330, hellgrau
04832002	✓	nach DIN 821-C	340 x 230 x 35	Archivkarton, 240, hellgrau
04832004	✓	nach DIN 821-C	340 x 230 x 35	Archivkarton, 330, hellgrau
04842934	✓	Folio	345 x 230 x 20	Archivkarton, 240, hellgrau
04843034	✓	Folio	345 x 230 x 20	Archivkarton, 330, hellgrau
04824303	✓	Folio	345 x 245 x 30	Archivkarton, 240, hellgrau
0482430	✓	Folio	345 x 245 x 30	Archivkarton, 330, hellgrau
04812128	✓	Folio	350 x 230 x 25	Archivkarton, 240, hellgrau
04814588	✓	Folio	350 x 230 x 25	Archivkarton, 330, hellgrau
04886222	✓	Folio	350 x 230 x 30	Archivkarton, 240, hellgrau
04886223	✓	Folio	350 x 230 x 30	Archivkarton, 330, hellgrau
04832201	✓	Folio	350 x 230 x 54	Archivkarton, 240, hellgrau
04832202	✓	Folio	350 x 230 x 54	Archivkarton, 330, hellgrau

7. Aktendeckel / Mappen

7.3 Mappen mit Klappen

Jurismappen (Standardsortiment kurzfristig verfügbar)

Die nebenstehenden Mappen werden kurzfristig auf Bestellung produziert

Artikel-Nr.	FSC®	für Format/Ausführung	Innenformat H x B x D (mm)	Material, Flächengewicht (g/m ²), Farbe
04812131			350 x 230 x 60	Archivkarton, 450, hellgrau
0484120	✓	Folio	350 x 230 x 120	Archivkarton, 240, hellgrau
0484220	✓	Folio	350 x 230 x 120	Archivkarton, 330, hellgrau
04832203	✓	Folio	350 x 240 x 1	Archivkarton, 240, hellgrau
04832204	✓	Folio	350 x 240 x 1	Archivkarton, 330, hellgrau
04887533	✓	Folio	350 x 240 x 60	Archivkarton, 240, hellgrau
04886533	✓	Folio	350 x 240 x 60	Archivkarton, 330, hellgrau
048843	✓	Folio	350 x 250 x 40	Archivkarton, 240, hellgrau
048833	✓	Folio	350 x 250 x 40	Archivkarton, 330, hellgrau
048832	✓	Folio	350 x 250 x 50 ⁷⁾	Archivkarton, 530, hellgrau
04820534	✓	nach DIN 821-C	355 x 288 x 1	Archivkarton, 240, hellgrau
04820537	✓	nach DIN 821-C	355 x 288 x 1	Archivkarton, 330, hellgrau
04832301	✓	Folio, nach DIN 821-C	360 x 220 x 30	Archivkarton, 240, hellgrau
04832302	✓	Folio, nach DIN 821-C	360 x 220 x 30	Archivkarton, 330, hellgrau
04832403	✓	Folio, nach DIN 821-C	360 x 220 x 55	Archivkarton, 240, hellgrau
04832303	✓	Folio, nach DIN 821-C	360 x 220 x 55	Archivkarton, 330, hellgrau
04832501	✓	Folio	360 x 240 x 25	Archivkarton, 240, hellgrau
04832502	✓	Folio	360 x 240 x 25	Archivkarton, 330, hellgrau
04832505	✓	Folio	360 x 240 x 30	Archivkarton, 240, hellgrau
04832503	✓	Folio	360 x 240 x 30	Archivkarton, 330, hellgrau
04822401	✓	Folio, nach DIN 821-C	360 x 240 x 50	Archivkarton, 240, hellgrau
04822402	✓	Folio, nach DIN 821-C	360 x 240 x 50	Archivkarton, 330, hellgrau
04832701	✓	Folio, nach DIN 821-C	360 x 240 x 50 ⁷⁾	Archivkarton, 530, hellgrau
04822801	✓	Folio	360 x 240 x 55	Archivkarton, 240, hellgrau
04822802	✓	Folio	360 x 240 x 55	Archivkarton, 330, hellgrau
04832601	✓	Folio	360 x 245 x 40	Archivkarton, 240, hellgrau
04832602	✓	Folio	360 x 245 x 40	Archivkarton, 330, hellgrau

7. Aktendeckel / Mappen

7.3 Mappen mit Klappen

Jurismappen (Standardsortiment kurzfristig verfügbar)

Die nebenstehenden Mappen werden kurzfristig auf Bestellung produziert.

Artikel-Nr.	FSC®	für Format/Ausführung	Innenformat H x B x D (mm)	Material, Flächengewicht (g/m ²), Farbe
04853824	✓	Folio	360 x 245 x 60	Archivkarton, 240, hellgrau
04853724	✓	Folio	360 x 245 x 60	Archivkarton, 330, hellgrau
04853926	✓	Folio	360 x 245 x 90	Archivkarton, 240, hellgrau
04853826	✓	Folio	360 x 245 x 90	Archivkarton, 330, hellgrau
04810112	✓	Folio	360 x 250 x 30	Archivkarton, 240, hellgrau
04810113	✓	Folio	360 x 250 x 30	Archivkarton, 330, hellgrau
04832901	✓	nach DIN 821-C	360 x 260 x 30	Archivkarton, 240, hellgrau
04832902	✓	nach DIN 821-C	360 x 260 x 30	Archivkarton, 330, hellgrau
04813513	✓	nach DIN 821-C	360 x 272 x 1	Archivkarton, 240, hellgrau
04813512	✓	nach DIN 821-C	360 x 272 x 1	Archivkarton, 330, hellgrau
01174364	✓	Folio	364 x 249 x 40	Archivkarton, 240, hellgrau
01174365	✓	Folio	364 x 249 x 40	Archivkarton, 330, hellgrau
04823201	✓	Folio	365 x 240 x 50	Archivkarton, 240, hellgrau
04823202	✓	Folio	365 x 240 x 50	Archivkarton, 330, hellgrau
01173101	✓	Folio	365 x 245 x 50	Archivkarton, 240, hellgrau
01173102	✓	Folio	365 x 245 x 50	Archivkarton, 330, hellgrau
04810014	✓	nach DIN 821-C	365 x 297 x 5	Archivkarton, 240, hellgrau
04810015	✓	nach DIN 821-C	365 x 297 x 5	Archivkarton, 330, hellgrau
04848348	✓	nach DIN 821-C	365 x 297 x 10	Archivkarton, 240, hellgrau
04848349	✓	nach DIN 821-C	365 x 297 x 10	Archivkarton, 330, hellgrau
0481311	✓		370 x 125 x 50	Archivkarton, 240, hellgrau
0481211	✓		370 x 125 x 50	Archivkarton, 330, hellgrau
04853501	✓	Großfolio, nach DIN 821-C	370 x 250 x 40 ⁷⁾	Archivkarton, 530, hellgrau
04872077	✓	Großfolio	370 x 250 x 60	Archivkarton, 240, hellgrau
04872177	✓	Großfolio	370 x 250 x 60	Archivkarton, 330, hellgrau
04823701	✓	Großfolio	370 x 260 x 30	Archivkarton, 240, hellgrau
04823702	✓	Großfolio	370 x 260 x 30	Archivkarton, 330, hellgrau

7. Aktendeckel / Mappen

7.3 Mappen mit Klappen

Jurismappen (Standardsortiment kurzfristig verfügbar)

Die nebenstehenden Mappen werden kurzfristig auf Bestellung produziert

Artikel-Nr.	FSC®	für Format/Ausführung	Innenformat H x B x D (mm)	Material, Flächengewicht (g/m ²), Farbe
04833801	✓	nach DIN 821-C	370 x 290 x 30	Archivkarton, 240, hellgrau
04833802	✓	nach DIN 821-C	370 x 290 x 30	Archivkarton, 330, hellgrau
04853752	✓	Großfolio	380 x 250 x 30	Archivkarton, 240, hellgrau
04843843	✓	Großfolio	380 x 250 x 30	Archivkarton, 330, hellgrau
04810555	✓	Großfolio	380 x 250 x 77 ⁷⁾	Archivkarton, 530, hellgrau
04872030	✓	Großfolio, nach DIN 821-C	380 x 260 x 1	Archivkarton, 240, hellgrau
04872022	✓	Großfolio, nach DIN 821-C	380 x 260 x 1	Archivkarton, 330, hellgrau
0487220	✓	Großfolio	380 x 270 x 30	Archivkarton, 240, hellgrau
0487209	✓	Großfolio	380 x 270 x 30	Archivkarton, 330, hellgrau
04871948	✓	Großfolio	380 x 275 x 30	Archivkarton, 240, hellgrau
04872048	✓	Großfolio	380 x 275 x 30	Archivkarton, 330, hellgrau
04872088	✓	Großfolio	380 x 280 x 60	Archivkarton, 240, hellgrau
04872098	✓	Großfolio	380 x 280 x 60	Archivkarton, 330, hellgrau
04820034	✓	nach DIN 821-C	380 x 300 x 20	Archivkarton, 240, hellgrau
04820033	✓	nach DIN 821-C	380 x 300 x 20	Archivkarton, 330, hellgrau
04823901	✓	Großfolio	385 x 275 x 30	Archivkarton, 240, hellgrau
04823902	✓	Großfolio	385 x 275 x 30	Archivkarton, 330, hellgrau
04871037	✓	Großfolio	390 x 240 x 10	Archivkarton, 240, hellgrau
04872037	✓	Großfolio	390 x 240 x 10	Archivkarton, 330, hellgrau
04872032	✓		390 x 290 x 30	Archivkarton, 240, hellgrau
04872014	✓		390 x 290 x 30	Archivkarton, 330, hellgrau
04834101	✓	nach DIN 821-C	395 x 310 x 30	Archivkarton, 240, hellgrau
04834102	✓	nach DIN 821-C	395 x 310 x 30	Archivkarton, 330, hellgrau
04824301	✓		400 x 280 x 30	Archivkarton, 240, hellgrau
04824302	✓		400 x 280 x 30	Archivkarton, 330, hellgrau
04822105	✓	nach DIN 821-C	420 x 265 x 30	Archivkarton, 240, hellgrau
04822104	✓	nach DIN 821-C	420 x 265 x 30	Archivkarton, 330, hellgrau

7. Aktendeckel / Mappen

7.3 Mappen mit Klappen

Jurismappen (Standardsortiment kurzfristig verfügbar)

Die nebenstehenden Mappen werden kurzfristig auf Bestellung produziert

Artikel-Nr.	FSC®	für Format/Ausführung	Innenformat H x B x D (mm)	Material, Flächengewicht (g/m ²), Farbe
04824501	✓		430 x 280 x 30	Archivkarton, 240, hellgrau
04824502	✓		430 x 280 x 30	Archivkarton, 330, hellgrau
04820201	✓	DIN A3	430 x 300 x 60	Archivkarton, 240, hellgrau
04820101	✓	DIN A3	430 x 300 x 60	Archivkarton, 330, hellgrau
04825823	✓	DIN A3	430 x 320 x 35	Archivkarton, 240, hellgrau
04825723	✓	DIN A3	430 x 320 x 35	Archivkarton, 330, hellgrau
048720056	✓	nach DIN 821-C	435 x 365 x 1	Archivkarton, 240, hellgrau
04872005	✓	nach DIN 821-C	435 x 365 x 1	Archivkarton, 330, hellgrau
04872114	✓	DIN A3, nach DIN 821-C	440 x 310 x 10	Archivkarton, 240, hellgrau
04872112	✓	DIN A3, nach DIN 821-C	440 x 310 x 10	Archivkarton, 330, hellgrau
04853927	✓	DIN A3	440 x 330 x 105	Archivkarton, 240, hellgrau
04853827	✓	DIN A3	440 x 330 x 105	Archivkarton, 330, hellgrau
04825503	✓		445 x 315 x 30	Archivkarton, 240, hellgrau
04825502	✓		445 x 315 x 30	Archivkarton, 330, hellgrau
04871046	✓		490 x 430 x 10	Archivkarton, 240, hellgrau
04872046	✓		490 x 430 x 10	Archivkarton, 330, hellgrau
048245031	✓	nach DIN 821-C	498 x 358 x 30	Archivkarton, 240, hellgrau
0489749	✓	nach DIN 821-C	498 x 358 x 30	Archivkarton, 330, hellgrau
048349012	✓	nach DIN 821-C	500 x 350 x 1	Archivkarton, 240, hellgrau
048349011	✓	nach DIN 821-C	500 x 350 x 1	Archivkarton, 330, hellgrau
04834901	✓	nach DIN 821-C	500 x 400 x 1	Archivkarton, 240, hellgrau
04834902	✓	nach DIN 821-C	500 x 400 x 1	Archivkarton, 330, hellgrau
048858	✓	nach DIN 821-C	500 x 400 x 20	Archivkarton, 240, hellgrau
048857	✓	nach DIN 821-C	500 x 400 x 20	Archivkarton, 330, hellgrau
04837001	✓		525 x 370 x 30	Archivkarton, 330, hellgrau
048251023	✓	nach DIN 821-C	530 x 365 x 10	Archivkarton, 330, hellgrau
04872405	✓		545 x 375 x 30	Archivkarton, 330, hellgrau

7. Aktendeckel / Mappen

7.3 Mappen mit Klappen

Jurismappen (Standardsortiment kurzfristig verfügbar)

Die nebenstehenden Mappen werden kurzfristig auf Bestellung produziert

Artikel-Nr.	FSC®	für Format/Ausführung	Innenformat H x B x D (mm)	Material, Flächengewicht (g/m ²), Farbe
048720113	✓	nach DIN 821-C	560 x 360 x 5	Archivkarton, 330, hellgrau
04834701	✓	nach DIN 821-C	560 x 400 x 20	Archivkarton, 330, hellgrau
0481037	✓	nach DIN 821-C	575 x 440 x 1	Archivkarton, 330, hellgrau
04810371	✓		575 x 445 x 10	Archivkarton, 330, hellgrau
04835002	✓	nach DIN 821-C	600 x 500 x 1	Archivkarton, 330, hellgrau
0484629	✓	nach DIN 821-C	600 x 500 x 30	Archivkarton, 330, hellgrau
04816740	✓	nach DIN 821-C	610 x 410 x 10	Archivkarton, 240, hellgrau
04816741	✓	nach DIN 821-C	610 x 410 x 10	Archivkarton, 330, hellgrau
0483391	✓	nach DIN 821-C	655 x 460 x 30	Archivkarton, 330, hellgrau
04821531	✓	nach DIN 821-C	860 x 620 x 1	Archivkarton, 330, hellgrau

FSC® (Forest Stewardship Council) = Artikel mit Frischfaserzellulose aus kontrolliert nachhaltigem Waldanbau und Handel; H = Höhe; B = Breite; D = Dicke; T = Tiefe; L = Länge; VE = Verkaufseinheit

7. Aktendeckel / Mappen

7.3 Mappen mit Klappen

Graphikmappen mit angeklebten Klappen und Verschlussbändern



Je nach Format werden die Klappen außen angeklebt oder mit schwarzem Schirtingband angehängt. Dadurch entstehen glatte Innenflächen. Der Deckel wird mit schwarzem Schirtingband angehängt. Drei Paar schwarze Verschlussbänder. Graphikmappen oder oft auch Zeichnungs- oder Einschlagmappen genannt werden häufig benutzt um z.B. wertvolle Karten, Pläne, Plakate, Dokumente und Einzelbilder zu archivieren.

Artikel-Nr.	FSC®	Innenformat H x B x D (mm)	Material, Flächengewicht (g/m ²), Farbe
04847060	✓	460 x 320 x 30	Korpus aus MW 1.7, Klappen aus Archivkarton 047 330 g/m ² , graublau/naturweiß
04847050	✓	520 x 420 x 30	Korpus aus MW 1.7, Klappen aus Archivkarton 047 330 g/m ² , graublau/naturweiß
04847040	✓	620 x 520 x 30	Korpus aus MW 1.7, Klappen aus Archivkarton 047 330 g/m ² , graublau/naturweiß
04847010	✓	820 x 620 x 30	Korpus aus MW 1.7, Klappen aus Archivkarton 047 330 g/m ² , graublau/naturweiß
04847030	✓	1070 x 850 x 30	Korpus aus MW 1.7, Klappen aus Archivkarton 047 330 g/m ² , graublau/naturweiß
04847020	✓	1200 x 800 x 15	Korpus aus MW 1.7, Klappen aus Archivkarton 047 330 g/m ² , graublau/naturweiß
04848070	✓	1400 x 1000 x 15	Korpus sowie Klappen aus MW 1.7, graublau/naturweiß
04847070	✓	1500 x 900 x 15	Korpus sowie Klappen aus MW 1.7, graublau/naturweiß

FSC® (Forest Stewardship Council) = Artikel mit Frischfaserzellulose aus kontrolliert nachhaltigem Waldanbau und Handel; H = Höhe; B = Breite; D = Dicke; T = Tiefe; L = Länge; VE = Verkaufseinheit

7. Aktendeckel / Mappen

7.4 Mappen mit Mechanik

Archivmappe »System Brauweiler«



Archivmappe »System Brauweiler« mit Abheftmechanik, für die Ablage von gelochtem Blattgut im Format DIN A4, Folio und Großfolio. Hergestellt aus Archivkarton 048 hellgrau, 330 g/m², mit veredelter Oberfläche, schmutzabweisend, trocken wischfest und radierfähig. Inklusive Abheftmechanik aus Polyamid. Andere Formate möglich.

Artikel-Nr.	für Format Ausführung	Innenformat L x B x H (mm)	Außenformat L x B x H (mm)	Material, Flächengewicht (g/m ²), Farbe
940150	DIN A4	310 x 225 x 70	311 x 226 x 71	Archivkarton, 330, hellgrau
940154	Folio	336 x 225 x 70	337 x 256 x 71	Archivkarton, 330, hellgrau
940156	Großfolio	355 x 255 x 70	356 x 256 x 71	Archivkarton, 330, hellgrau

7.5 Graphikbetten



Graphikbetten sind Mappen mit oder ohne Klappen, zur Aufbewahrung druckempfindlicher Objekte in individuellen Formaten und Ausführungen. Aus einem Karton, einer Wellpappe oder einer Wabenplatte wird ein Ausschnitt in der Größe des Objekts erstellt. Dieser Rahmen wird mit einer Mappe verklebt. Das Objekt liegt drucksicher im Graphikbett. Graphikbetten sind gut stapelbar.

Artikel-Nr.	für Format Ausführung	Innenformat L x B x H (mm)	Außenformat L x B x H (mm)	Material, Flächengewicht (g/m ²), Farbe
0489 xx	individuelle Formate und Ausführungen			

8. Umschläge / Hüllen

8.2 Hüllen in U-Form

– aus transparentem papier



Das von KLUG-CONSERVATION entwickelte transparente Archivpapier unterscheidet sich von üblichen, Pergaminpapieren dadurch, dass es frei von Schwefel, Säuren, Lignin, Weichmachern und Metallen, aus 100 % reinen Frischfasern, nach unseren Rezepturen, hergestellt wird. Die Fotoarchivhüllen sind sehr gut geeignet für die Archivierung von Abzügen, Negativen und Glasplatten. Die Öffnung befindet sich an der breiten Seite. Das Papier und der Klebstoff haben den Photographic Activity Test (PAT) nach ISO 18916 bestanden und ist für eine Langzeitarchivierung geeignet. Andere Formate auf Anfrage.

Artikel-Nr.	FSC®	für Format (cm)	Formatgröße H/H x B (mm)	Material, Flächengewicht (g/m ²), Farbe	Hüllen/VE
1211		9 x 12	105/95 x 125	Archivpapier, 40, transparent	1000
1212		9 x 13	105/95 x 135	Archivpapier, 40, transparent	1000
1213		10 x 15	115/105 x 155	Archivpapier, 40, transparent	1000
1214	✓	12 x 16,5	127/123 x 170	Archivpapier, 40, transparent	1000
1215	✓	13 x 18	145/135 x 190	Archivpapier, 40, transparent	1000
1216		18 x 24	192/187 x 250	Archivpapier, 50, transparent	1000
1204	✓	DIN A4	230/220 x 310	Archivpapier, 50, transparent	500
1217	✓	24 x 30	255/245 x 310	Archivpapier, 50, transparent	1000
1218		30 x 40	315/305 x 410	Archivpapier, 50, transparent	500
1203	✓	DIN A3	315/305 x 440	Archivpapier, 50, transparent	500

FSC® (Forest Stewardship Council) = Artikel mit Frischfaserzellulose aus kontrolliert nachhaltigem Waldanbau und Handel; H = Höhe; B = Breite; D = Dicke; T = Tiefe; L = Länge; VE = Verkaufseinheit

8. Umschläge/Hüllen

8.2 Hüllen in U-Form

– aus opakem Papier



Fotoarchivhüllen von KLUG-CONSERVATION werden in hochwertiger Ausführung mit Außenklebung aus alterungsbeständigem Fotoarchivpapier, mit oder ohne Puffer, in Weiß oder Naturweiß, hergestellt. Die Hüllenöffnung ist jeweils an der langen Seite. Durch die Außenklebung entstehen glatte Innenflächen. Dies bietet einen zusätzlichen Schutz gegen Reibung und/oder Scheuern, da das Objekt nicht an der Klebelasche anliegt. Das Papier und der Klebstoff haben den Photographic Activity Test (PAT) nach ISO 18916 bestanden. Andere Formate auf Anfrage.

Artikel-Nr.	FSC®	für Format (cm)	Formatgröße (außen) H/H x B (mm)	Material, Flächengewicht (g/m²), Farbe	Außenklebung	Hüllen/VE
<i>Hüllen aus Fotoarchivpapier mit Alkalipuffer</i>						
2090		Mikrofiches	107/92 x 154	Fotoarchivpapier, 90, weiß		1000
<i>Hüllen aus Fotoarchivpapier ohne Alkalipuffer</i>						
3121		Kleinbild	51 x 251	Fotoarchivpapier, 120, naturweiß		1000
3122	✓	6 x 6	76 x 273	Fotoarchivpapier, 120, naturweiß		1000
1111	✓	9 x 12	105/95 x 125	Fotoarchivpapier, 120, naturweiß	✓	1000
1112	✓	9 x 13	105/95 x 135	Fotoarchivpapier, 120, naturweiß	✓	500
1113	✓	10 x 15	115/105 x 155	Fotoarchivpapier, 120, naturweiß	✓	500
1115	✓	13 x 18	144/134 x 187	Fotoarchivpapier, 120, naturweiß	✓	500
1116	✓	18 x 24	192/188 x 250	Fotoarchivpapier, 120, naturweiß	✓	500
1117	✓	24 x 30	255/245 x 310	Fotoarchivpapier, 120, naturweiß	✓	500
1118		30 x 40	315/305 x 410	Fotoarchivpapier, 120, naturweiß	✓	500

8. Umschläge/Hüllen

8.2 Hüllen in U-Form

– aus Polyester

Transparente SECOL Hüllen aus P1-Polyester oder AS-Polyester mit 0,075 mm Dicke (75 μ), Öffnung an der schmalen Seite, Photographic Activity Test (PAT) nach ISO 18916 bestanden.



Artikel-Nr.	für Format (cm)	Dicke (mm)	Innenformat H x B (mm)	Material	Hüllen/VE
6236	13 x 18, DIN A5	0,075	230 x 152	SECOL P1-Polyester, transparent	50
6237	DIN A4	0,075	305 x 220	SECOL P1-Polyester, transparent	50

8. Umschläge / Hüllen

8.4 Hüllen mit Lochrand

– aus transparentem Papier



Hüllen mit verstärktem Lochrand und Vierfach-DIN-Abheftlochung, aus ungepuffertem, transparentem Archivpapier. Lieferbar für Kleinbild- und 6 x 6 cm – Negativstreifen (Taschenöffnung seitlich) und für Formate DIN A4, DIN A6 sowie gängige Fotoformate (Taschenöffnung oben). Andere Formate auf Anfrage. Das Papier und der Klebstoff haben den Photographic Activity Test (PAT) nach ISO 18916 bestanden.

Artikel-Nr.	FSC®	für Format (cm/inch)	Taschenformat H x B (mm)	Außenformat H x B (mm)	Material, Flächengewicht (g/m ²) Farbe	Hüllen/ VE
3222		4 Taschen 6x6 cm, 6x9 cm (Streifen)	70 x 185	305 x 215	Archivpapier, 40, transparent	1000
3204		1 Tasche 18x24 cm, DIN A4, 8x10"	300 x 215	305 x 240	Archivpapier, 40, transparent	1000
3221	✓	7 Taschen Kleinbild (Streifen)	35 x 225	305 x 252	Archivpapier, 40, transparent	1000
3226	✓	4 Taschen 9x12 cm, 9x13 cm, 3,5x5"	142 x 100	310 x 238	Archivpapier, 40, transparent	1000
3225		2 Taschen 10x15 cm, 13x18 cm, DIN A6, 4x6", 5x7"	145 x 197	310 x 238	Archivpapier, 40, transparent	1000

8.4 Hüllen mit Lochrand

– aus opakem Papier



Hüllen mit verstärktem Lochrand und Vierfach-DIN-Abheftlochung, aus ungepuffertem, opakem Archivpapier. Lieferbar für Format DIN A5, DIN A6, und gängige Fotoformate (Taschenöffnung oben). Andere Formate auf Anfrage. Das Papier und der Klebstoff haben den Photographic Activity Test (PAT) nach ISO 18916 bestanden.

Artikel-Nr.	FSC®	für Format (cm/inch)	Taschenformat H x B (mm)	Außenformat H x B (mm)	Material, Flächengewicht (g/m ²) Farbe	Hüllen/ VE
3225-10		2 Taschen 13x18/10x15 cm, DIN A6, 5x7", 4x6"	185 x 136	303 x 210	Archivpapier, 90, opak	500
3225-12	✓	1 Tasche 18x24 cm, DIN A5, 6x8"	293 x 185	303 x 210	Archivpapier, 90, opak	500

8. Umschläge / Hüllen

8.4 Hüllen mit Lochrand

– aus Polyester



Transparente SECOL Hüllen aus P1-Polyester oder AS-Polyester mit 0,075 mm Dicke (75µ), Lochrand mit Standard Vierfachlochung.

Photographic Activity Test (PAT) nach ISO 18916 bestanden

Artikel-Nr.	für Format (cm) Taschen	Anzahl H x B (mm)	Taschenformat H x B (mm)	Außenformat	Material	Hüllen/VE
6221	35 mm Kleinbild-Negativstreifen	7	42 x 230	317 x 260	SECOL AS-Polyester, transparent	50
6227	5 x 5 Diapositive	20	57 x 54	317 x 260	SECOL AS-Polyester, transparent	50
6222	6 x 6, 6 x 9 (Streifen)	4	75 x 230	317 x 260	SECOL AS-Polyester, transparent	50
6229	7,5 x 23 Negativstreifen	4	75 x 230	317 x 260	SECOL AS-Polyester, transparent	50
6228	6 x 6, 6 x 7 (Streifen)	12	76 x 66	317 x 260	SECOL AS-Polyester, transparent	50
6226	9 x 13, 10 x 15, DIN A6	4	116 x 154	317 x 260	SECOL AS-Polyester, transparent	50
6225	13 x 18, DIN A5	2	233 x 154	317 x 260	SECOL AS-Polyester, transparent	50
6204	DIN A4	1	303 x 233	317 x 260	SECOL AS-Polyester, transparent	50
6203	DIN A3	1	423 x 310	425 x 330	SECOL P1-Polyester, transparent	50

FSC® (Forest Stewardship Council) = Artikel mit Frischfaserzellulose aus kontrolliert nachhaltigem Waldanbau und Handel; H = Höhe; B = Breite; D = Dicke; T = Tiefe; L = Länge; VE = Verkaufseinheit

8. Umschläge/Hüllen

8.5 Klappumschläge

– gepuffert und ungepuffert



Klappumschläge mit vier Klappen, aus einem Stück, aus gepuffertem, naturweißem Museumspapier und ungepuffertem, opakem Fotoarchivpapier für die Archivierung von Glasplatten, wertvollen Abzügen und Negativen. Die Füllhöhe der Klappumschläge beträgt 3 mm. Andere Formate auf Anfrage.

Das Papier hat den Photographic Activity Test (PAT) nach ISO 18916 bestanden.

Artikel-Nr.	FSC®	für Format (cm)	Innenformat B x H (mm)	Außenformat B x H (mm)	Material, Flächengewicht (g/m ²) Farbe	Umschläge/VE
– aus gepuffertem Fotoarchivpapier 120 g/m ²						
5173		4,5 x 6,5	46 x 66	47 x 67	Fotoarchivpapier, 120, naturweiß	500
5131	✓	4,5 x 11	47 x 112	48 x 113	Fotoarchivpapier, 120, naturweiß	500
5160	✓	6 x 9	62 x 92	63 x 93	Fotoarchivpapier, 120, naturweiß	500
5107	✓	6 x 13	62 x 132	63 x 133	Fotoarchivpapier, 120, naturweiß	500
5110	✓	8,5 x 10	87 x 102	88 x 103	Fotoarchivpapier, 120, naturweiß	500
5111	✓	9 x 12	91 x 121	92 x 122	Fotoarchivpapier, 120, naturweiß	500
5112		9 x 13	92 x 130	93 x 131	Fotoarchivpapier, 120, naturweiß	500
5113	✓	10 x 15	101 x 151	102 x 152	Fotoarchivpapier, 120, naturweiß	500
5115	✓	13 x 18	131 x 181	132 x 182	Fotoarchivpapier, 120, naturweiß	500
5116	✓	18 x 24	181 x 241	182 x 242	Fotoarchivpapier, 120, naturweiß	500
5117	✓	24 x 30	241 x 301	242 x 302	Fotoarchivpapier, 120, naturweiß	100
5118		30 x 40	301 x 401	302 x 402	Fotoarchivpapier, 120, naturweiß	100
– aus ungepuffertem Museumspapier 120 g/m ²						
51135		4,5 x 11,5	46 x 116	47 x 117	Museumspapier 120, altweiß	500
51601		6 x 9	62 x 92	63 x 93	Museumspapier 120, altweiß	500
51072	✓	6 x 13	62 x 132	63 x 133	Museumspapier 120, altweiß	500
51103		8,5 x 10	87 x 102	88 x 103	Museumspapier 120, altweiß	500
51112	✓	9 x 12	91 x 121	92 x 122	Museumspapier 120, altweiß	500
51122		9 x 13	92 x 130	93 x 131	Museumspapier 120, altweiß	500
51132		10 x 15	101 x 151	102 x 153	Museumspapier 120, altweiß	500
51152		13 x 18	131 x 181	132 x 182	Museumspapier 120, altweiß	500
51164		18 x 24	181 x 241	182 x 242	Museumspapier 120, altweiß	500
51172	✓	24 x 30	241 x 301	242 x 302	Museumspapier 120, altweiß	100
51182	✓	30 x 40	301 x 401	302 x 402	Museumspapier 120, altweiß	100

8. Umschläge / Hüllen

8.6 Urkundenhüllen

– aus Archivpapier

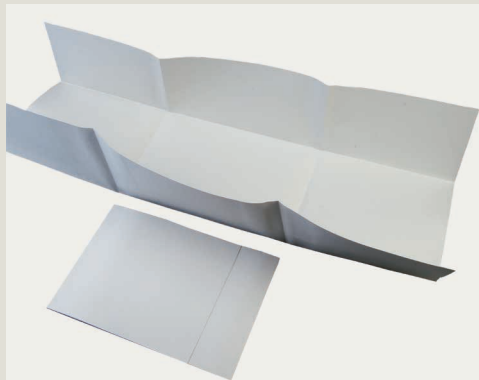

Ringsum geschlossene Hülle, dadurch kein Verlust von Fragmenten. Hergestellt durch vierseitige Faltung eines Papierbogens aus Archivpapier mit 130 g/m² in hellgrau oder graublau mit veredelter Oberfläche, schmutzabweisend, trocken wischfest und radierfähig.

Andere Formate auf Anfrage.

Artikel-Nr.	Ausführung	Innenformat L x B x H (mm)	Außenformat L x B x H (mm)	Material, Flächengewicht (g/m ²), Farbe
941151	gefalzt aus einem Bogen	260 x 180 x 2	261 x 181 x 3	Archivpapier, 130, hellgrau
9411511	gefalzt aus einem Bogen	260 x 180 x 2	261 x 181 x 3	Archivpapier, 130, graublau
941152	gefalzt aus einem Bogen	325 x 230 x 2	326 x 231 x 3	Archivpapier, 130, hellgrau

8.6 Urkundenhüllen

– aus Archivkarton



Ringsum geschlossene Hülle mit Blockboden und variabler Füllhöhe. Kein Verlust an Fragmenten. Platzsparende Aufbewahrung.

Hergestellt aus hellgrau durchgefärbtem Archivkartonarton, 240 g/m², mit veredelter Oberfläche, schmutzabweisend, trocken wischfest und radierfähig. Andere Formate auf Anfrage.

Artikel-Nr.	FSC®	Ausführung	Innenformat L x B x H (mm)	Außenformat L x B x H (mm)	Material, Flächengewicht (g/m ²), Farbe
941150	✓	ringsum geschlossen	220 x 340 x 40	221 x 341 x 41	Archivkarton, 240, hellgrau

8. Umschläge / Hüllen

8.7 Siegelschutzhüllen

Schutzhülle zur sicheren Aufbewahrung von an- bzw. abgehängten Siegeln. Schützen vor Schäden durch Druck und Stoß, vor dem Verkratzen der Oberfläche und gegen Verschmutzung. Hergestellt aus alterungsbeständigem, luftdurchlässigem, reinem Polyestervlies.



Artikel-Nr.	Siegelgröße (Ø mm)	Hüllenformat (cm)	Dicke (mm)	Flächengewicht (g/m ²)	Hüllen/VE	Farbe
9411601	35	5,1 x 6,1	2,0	300	100	weiß
941160	45	7,1 x 6,1	2,0	300	100	weiß
941165	55	8,6 x 7,3	2,0	300	100	weiß
941170	70	10,6 x 9,0	2,0	300	100	weiß
941175	80	11,6 x 9,9	2,0	300	100	weiß
941180	90	13,0 x 11,0	2,0	300	100	weiß
9411160	160	19,0 x 22,6	2,0	300	100	weiß

9. Klebstoffe/Klebebänder

9.1 Dispersionsklebstoffe

– auf wässriger Basis



Artikel-Nr.	Gewicht (kg)	Material	Einheit/VE	Farbe
0199	0,5	Dispersionsklebstoff – kurze offene Zeit	1 Dose	weiß
0200	0,5	Dispersionsklebstoff – längere offene Zeit	1 Dose	weiß

Weichmacherfrei und pH-neutral. Geeignet für Buchbinde- und Kaschierarbeiten zur Verarbeitung von Hand und mit der Maschine. Klebstoff 0199 hat eine kürzere offene Zeit und ist besonders für Arbeiten geeignet, bei denen es auf eine schnelle Anhaftung der Kleblinge ankommt. Klebstoff 0200 hat eine längere offene Zeit. Er eignet sich besonders für Kaschierarbeiten und für Arbeiten bei denen die Kleblinge nach dem Zusammenfügen noch verschoben und manipuliert werden sollen. Beide sind für die Langzeit- und Fotoarchivierung entwickelt worden.

9.1 Tylose MH300



Artikel-Nr.	Gewicht (ml)	Einheit/VE	Farbe
0203	40	1 Tube	transparent

Konservatorisch unbedenklicher Klebstoff für die Aktenaufbereitung, Bildmontage und andere Anwendungen. Ein unter konservatorischen Gesichtspunkten unbedenklicher, reversibler Klebstoff ist das Zellulosederivat Tylose MH300 (Methylhydroxyethylzellulose). Dieses Biopolymer wird üblicherweise in der Papierrestaurierung eingesetzt. Es kann von Mikroorganismen nur äußerst schwer angegriffen werden, ist physiologisch unbedenklich, wasserlöslich und damit reversibel.

VE = Verkaufseinheit; ²⁾ Zuschnitte nicht möglich

9. Klebstoffe / Klebebänder

9.2 Klebebänder

– aus Papier



Auf Stärkebasis ohne Weichmacher und Stabilisatoren gummiertes Papierklebeband für die Herstellung von Passepartoutmontagen, Mappen, Graphikbetten usw. und für die konservierende Bildeinrahmung. Frei von säurebildenden Substanzen.

Artikel-Nr.	Rollenbreite (cm)	Laufmeter ²⁾ (lfm)	Flächengewicht (g/m ²)	pH-Wert	Rolle/VE	Farbe
067-25/0	2,5	50	ca. 70	ca. 7,0	1	weiß
067-50/0	5,0	50	ca. 70	ca. 7,0	1	weiß

9.2 Klebebänder

– aus Gewebe



Auf Stärkebasis ohne Weichmacher und Stabilisatoren gummiertes Gewebeband für die Herstellung von Passepartoutmontagen, Mappen, Graphikbetten usw. und für die konservierende Bildeinrahmung. Frei von säurebildenden Substanzen. Flächengewicht von Gewebeklebebänder mit Gummierung ca. 170 g/m².

Artikel-Nr.	Rollenbreite (cm)	Laufmeter ²⁾ (lfm)	Flächengewicht (g/m ²)	pH-Wert	Rolle/VE	Farbe
089-23	3,0	50	170	7,0 – neutral	1	naturweiß
089-24	4,0	50	170	7,0 – neutral	1	naturweiß
089-25	5,0	50	170	7,0 – neutral	1	naturweiß
089-26	6,0	50	170	7,0 – neutral	1	naturweiß

FSC® (Forest Stewardship Council) = Artikel mit Frischfaserzellulose aus kontrolliert nachhaltigem Waldanbau und Handel; ES = Kaschierung mehrlagiger Kartone mit emissionsfreiem Stärkekleber; Bg. = Bogen; VE = Verkaufseinheit
¹⁾ Zuschnitte gegen Berechnung; ²⁾ Zuschnitte nicht möglich; ³⁾ kein Vierseitenbeschnitt; ⁴⁾ geriest in Packpapier je VE; ⁵⁾ zzgl. Fracht u. Verpackung; ⁶⁾ Verkauf nur in ganzen VEs; ⁷⁾ Lieferung ab 250 Stück; ⁸⁾ Verkauf ab 1 VE

10. Zubehör

10.2 Signaturschilder



Artikel-Nr.	Ausführung	Farbe
1021	Signaturen erstellen	weiß
1023	Signaturen schneiden und aufkleben	weiß

Signaturschilder erstellen wir aus unserem alterungsbeständigen Etikettenpapier. Die individuelle Beschriftung der Etiketten erfolgt im Laserdruckverfahren. Neben der individuellen Beschriftung von Boxen, Mappen und Hüllen können gleichartige Beschriftungen auf allen Produkten im Offset- oder Siebdruckverfahren angebracht werden.

10. Zubehör

10.4 Strichcodeträger

– auch als Lesezeichen einsetzbar



Der Strichcodeträger besteht aus einem alterungsbeständigen, gepufferten, hellgrauen Archivpapier 048 mit 130 g/m². Er ist im oberen Bereich halbkreisförmig eingeschnitten, so dass er auf ein oder mehrere Blätter aufgehängt werden kann. Der Überstand über dem Objekt ist groß genug um handelsübliche Strichcodeaufkleber aufkleben zu können. Strichcodeträger werden auch als Lesezeichen eingesetzt.

Artikel-Nr.	Format H x B (mm)	Material	Bogen/VE ⁶⁾	Farbe
97-0003	180 x 60	Archivpapier 048, 130 g/m ²	100	hellgrau
97-0001	200 x 90	Archivpapier 048, 130 g/m ²	100	hellgrau

10.5 Montagehilfen

Montageecken

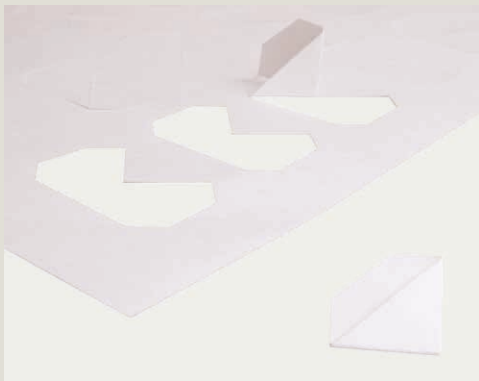

Montageecken zur Montage von Fotografien, Graphiken und weiteren flächigen Originalen. Hergestellt aus Fotoarchivpapier 120 g/m², ungepuffert, ohne optische Aufheller. 36 Fotoecken auf Zuschnitt 25 x 35 cm, nicht ausgebrochen. Verpackt in Plastiktüte, inklusive Anleitung.

Artikel-Nr.	Flächengewicht (g/m ²)	Zuschnittformat ²⁾ (cm)	Eckenformat (mm)	Ecken/Zuschnitt	Bogen/VE ⁶⁾ (Ecken)	Farbe
9411140	120	25 x 35	20 x 27	36	10 (360)	naturweiß

FSC® (Forest Stewardship Council) = Artikel mit Frischfaserzellulose aus kontrolliert nachhaltigem Waldanbau und Handel; ES = Kaschierung mehrlagiger Kartone mit emissionsfreiem Stärkekleber; Bg. = Bogen; VE = Verkaufseinheit
¹⁾ Zuschnitte gegen Berechnung; ²⁾ Zuschnitte nicht möglich; ³⁾ kein Vierseitenbeschnitt; ⁴⁾ geriest in Packpapier je VE; ⁵⁾ zzgl. Fracht u. Verpackung; ⁶⁾ Verkauf nur in ganzen VEs; ⁷⁾ Lieferung ab 250 Stück; ⁸⁾ Verkauf ab 1 VE

10. Zubehör

10.5 Montagehilfen

Siegelbefestigungen



Bild: Stadt Frankfurt am Main – Institut für Stadtgeschichte – Jana Moczarski

Zur Befestigung von Urkunden mit anhängenden Siegeln werden für die Montage auf flächigen Unterlagen häufig Winkel, Kreise und Kreis-segmente aus Karton verwendet. Sie werden bündig oder versetzt übereinander geklebt. Damit lassen sich freie Formen von z.B. Urkunden oder Siegeln auf flächigen Unterlagen objektschonend fixieren.

Artikel-Nr.	Ausführung (Maße in mm)	Material (mm)	Stück/ Zuschnitt	Zuschnitte/VE ²⁾	Farbe (Decke/Basis)
9411100	Kreissegment: 27 x 96 x 12	MW 1.8	12	1	hellgrau/naturweiß
9411110	Kreissegment: 4 verschiedene Radien	MW 1.8	72	1	hellgrau/naturweiß
9411120	Kreis Durchmesser: 30	MW 1.8	20	1	hellgrau/naturweiß
9411130	Winkel: 35 x 35	MW 1.8	20	1	hellgrau/naturweiß

10.6 Verschlussbänderolen

– für Rollfilme



Verschlussbänderole für 16 mm und 35 mm Rollfilme aus gepuffertem Museumspapier. Durch die drei Schlitzte lässt sich die Bänderole einfach schließen. Sie schützt den Mikrofilm und verhindert zufälliges Abrollen. Das Papier hat den Photographic Activity Test (PAT) nach ISO 18916 bestanden. Lieferung im Stanzbogen-Format, nicht ausgebrochen und verpackt zu einer VE.

Artikel-Nr.	Format H x B (mm)	Material, Flächengewicht	Stück/VE ⁶⁾	Farbe
9411100	360 x 16	Museumspapier 160 g/m ²	100	altweiß
9411110	360 x 35	Museumspapier 160 g/m ²	104	altweiß

FSC® (Forest Stewardship Council) = Artikel mit Frischfaserzellulose aus kontrolliert nachhaltigem Waldanbau und Handel; Bg. = Bogen; VE = Verkaufseinheit

¹⁾ Zuschnitte gegen Berechnung; ²⁾ Zuschnitte nicht möglich; ³⁾ kein Vierseitenbeschnitt; ⁴⁾ geriest in Packpapier je VE; ⁵⁾ zzgl. Fracht u. Verpackung; ⁶⁾ Verkauf nur in ganzen VEs; ⁷⁾ Lieferung ab 250 Stück; ⁸⁾ Verkauf ab 1 VE

10. Zubehör

10.7 Polyestervlies auf Rolle



Thermisch verfestigtes, luftdurchlässiges, 100%iges Polyestervlies auf Rolle, in 30 g/m² mit sehr glatter Oberfläche. Wird in der Konservierung u. Restaurierung für zahlreiche Arbeiten verwendet wie z.B. Unter- oder Zwischenlage für fragile Objekte, als Trägermaterial für das Waschen von Papieren, für Verklebungen, Kaschierungen und Fehlstellenergänzungen, sowie als Unterlage bzw. Zwischenlage beim Trocknen nasser Objekte.

Artikel-Nr.	Flächengewicht (g/m ²)	Rollenbreite (cm)	Laufmeter (lfm)	Material	Rolle/VE ²⁾	Farbe
9411903	30	100	50	100 % Polyester	1	weiß

10.8 Abheftmechanik



Abheftmechanik aus reinem Polyamid zur Verwendung in Mappen und gelochten Aktendeckeln. Hellgrau, frei von Weichmachern, sehr hohe Reißfestigkeit, alterungsbeständig. Durch abgerundete Köpfe leichtes Einführen der Mechanik in das Blattgut. Füllhöhe 95 mm. Das Blättern im gehefteten Stapel ist möglich. Durch eine Produktpassung passen die Köpfe der Abheftmechaniken seit Herbst 2021 in handelsübliche Umfüllhilfen.

Artikel-Nr.	Ausführung	Material	Stück/VE	Farbe
900199	Füllhöhe 95 mm /1 Ordnerinhalt	100 % Polyamid	1000	hellgrau

11. Boxing System

10.11 Panduranstift



Artikel-Nr.	Ausführung	Stift/VE	Farbe
11-1	Stift	1	weiß

Seit dem 19. Jahrhundert wird bei der maschinellen Herstellung von Papier und Karton insbesondere Alaun für die Leimung verwendet. Dies ist die Hauptursache für den vorzeitigen Zerfall von Papier.

Panduran ist ein Eriochrom-Farbstoff, der in Gegenwart von Aluminium-Ionen (in alauhaltiger Leimung) reagiert und dabei von gelb nach blau bis violett umschlägt und somit die Alauhaltigkeit des Papiers feststellt.

10.12 Set zur Bestimmung des Flächengewichts



Artikel-Nr.	Inhalt	Set/VE
99-939	Digitalwaage, Cuttermesser, Schneideschablone, Kalibriergewicht	1

Mit dem Set zur Bestimmung des Flächengewichts lässt sich innerhalb weniger Minuten das Flächengewicht von Papieren, Kartonen und Wellpappen bestimmen.

Das Flächengewicht wird in g/m² angegeben und ergibt sich aus dem Quotienten von Gewicht und Fläche.

Beispiel:

Ein Stück Karton mit 7,071 x 7,071 cm Größe (= 50 cm²) wiegt 1,5 g.

Das Flächengewicht des Kartons ist dann 1,5 g / 0,005 m² = 300 g/m².

11. Boxing System

11.1 Boxing System

Boxenfertigungssystem

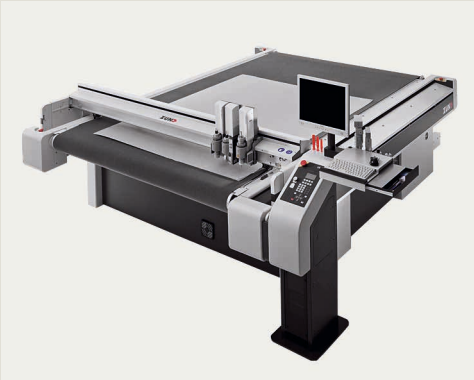

Komplettes Fertigungssystem zur Herstellung von individuellen Mappen, Boxen, Hüllen und weiteren Schutzverpackungen, insbesondere für Kulturgüter.

Das Fertigungssystem besteht aus einem oder mehreren Buchvermessungsgeräten, einem Schneid-Rill-Plotter, einer CAD-CAM Software zur Erstellung der Verpackungsdesigns, verschiedenen Maschinentreibern zur Ansteuerung und mehreren auf die KLUG-Materialien abgestimmten Rillwerkzeugen und Messern.

Das Zusammenspiel der verschiedenen Bausteine gewährleistet ein funktionierendes Gesamtsystem, welches zum Kauf oder zur Miete angeboten wird.

Bei Interesse wenden Sie sich bitte an unseren Vertrieb.

Lagerung von Papier und Karton



Hinweise zur Lagerung von Papier und Karton

Papier und Karton sind Materialien mit hygroskopischen Eigenschaften. Das heißt sie nehmen Feuchtigkeit aus der Umgebungsluft auf oder geben diese ab. Hygroskopische Materialien versuchen stetig Feuchtigkeitsdifferenzen zwischen der Umgebungsluft und dem Material auszugleichen. Dies ist ein dynamischer Prozess, der nie zum Erliegen kommt.

Die relative Luftfeuchtigkeit hängt von der jeweils herrschenden Wetterlage ab und zeigt oft starke Schwankungen. Diese Schwankungen beeinflussen in nicht klimatisierten Räumen die Lagerbedingungen entscheidend.

KLUG-Produkte werden in einem engen Feuchtigkeitsbereich zwischen 45 und 60 % relativer Feuchte hergestellt und in klimatisierten Räumen gelagert. Bei großem Unterschied zwischen Material und Umgebungsluft besteht die Gefahr, dass sich das Material verzieht (Wölbung, Tellereffekt) oder schrumpft bzw. wächst (Formatschwankungen bis zu mehreren Millimetern sind möglich).

Empfohlene Lagerbedingungen

- Temperatur 18 bis 20 °C
- Relative Feuchte 50 – 55 %

Weitere Informationen zur Lagerung von Papier und Karton erhalten Sie unter klug-conservation.de.

Lieferungs- und Zahlungsbedingungen

Preise: freibleibend, ohne gesetzliche Mehrwertsteuer (MwSt.), gültig für Deutschland.

Lieferbedingungen: ab Netto-Warenwert 500,00 € in Deutschland frei Haus;

Ausnahme: Großformate und Sperrgut.

Sendungen mit Netto-Warenwert < 500,00 € werden nach Aufwand berechnet

Hinweis zur Anlieferung: Bitte prüfen Sie Ihre Bestellung bei Anlieferung. Sollten äußerlich Schäden erkennbar sein, vermerken Sie dies bitte auf den Frachtpapieren, bevor Sie mit Ihrer Unterschrift die Sendung in Empfang nehmen. So ermöglichen Sie uns, etwaige Schäden gegenüber unserer Transportversicherung geltend zu machen.

Erfolgt die Lieferung per Spedition, so ist der Empfänger für das Abladen der Ware verantwortlich. Ist dies zum Beispiel bei Paletten-Anlieferung mangels Hubwagen nicht möglich, sprechen Sie uns bitte vor der Auftragsvergabe an. Wir finden eine Lösung!

Zahlungskonditionen: 8 Tage 2 % Skonto oder 30 Tage rein netto – ab Rechnungsdatum.

Erfüllungsort und Gerichtsstand ist Immenstadt im Allgäu. Im Übrigen gelten unsere »Allgemeinen Geschäftsbedingungen«.

Februar 2025

KLUG-CONSERVATION
Walter Klug GmbH & Co. KG
Zollstraße 2
87509 Immenstadt/Germany

Telefon +49 (0)8323 9653 30
Telefax +49 (0)8323 9653 399 30
info@klug-conservation.de
www.klug-conservation.de